

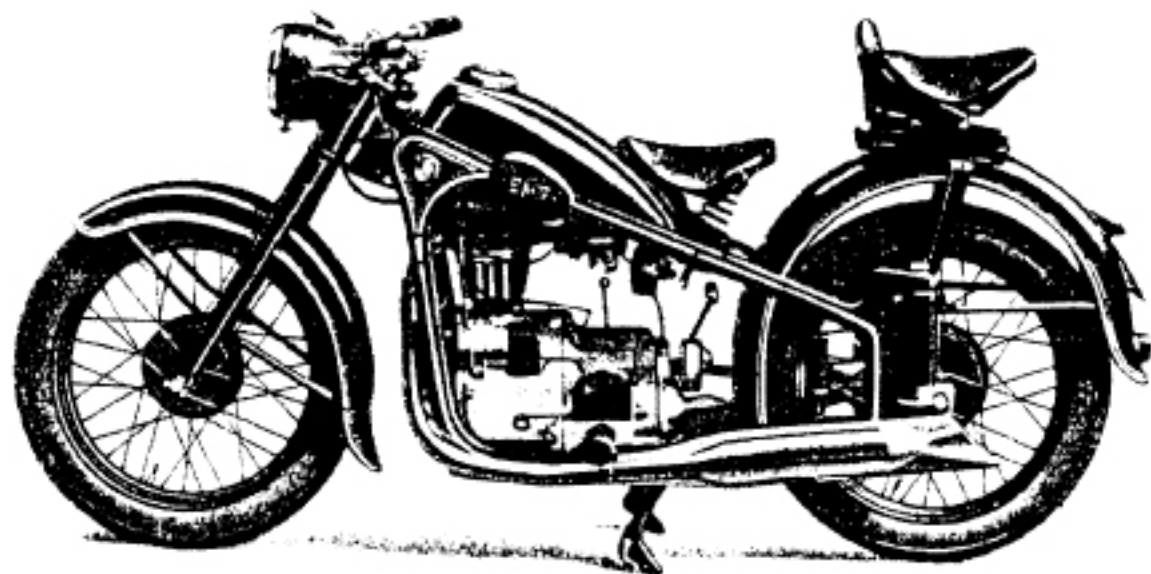

**Händler-
Angebote**

für



Nur für
Wiederverkäufer !

Euro

E. BREINDL - GROPE

Tel. 0531 / 37 57 37

38104 Braunschweig

Oldtimerteile für Motorräder

Fax. 0531 / 37 77 63

- Querumer Str. 26 a



E. BREINDL - GROPE

Oldtimerteile für Motorräder

BMW - EMW - AWO



Intro

Hallo Oldtimerfreunde !

Wir danken für Ihr Interesse an unserem Ersatzteil- und Fahrzeugangebot.

Unsere Lagerhaltung ist auf Ersatzteile für BMW -, EMW - und AWO - Motorräder spezialisiert, sowie auf ein umfangreiches Angebot an Fahrzeugen.

Wir sind ständig bemüht, unser Lieferprogramm durch Originalteile und präzise Nachfertigungen zu erweitern um so die gute Ersatzteilversorgung für diese Fabrikate zu optimieren.

Auch für andere Motorrad-Fabrikate sind selbstverständlich Ersatzteile lieferbar.

Außerdem bieten wir alle Dienstleistungen, die zur Restaurierung Ihres Motorrades nötig sind - von der Nurbelwellenstandsetzung über die Handlinierung bis zum Lauftrapeichen.

Für telefonische Anfragen oder Bestellungen stehen wir Ihnen werktags von 9 Uhr bis 19 Uhr zur Verfügung.

Tel: 0531 / 37 57 37

Eine Telefaxleitung ist für Sie rund um die Uhr einsatzbereit.

Fax: 0531 / 37 77 63

Oder Sie besuchen unsere Geschäftsräume und Ausstellung von Dienstag bis Freitag 10-12 Uhr und 14-18 Uhr.

Der tägliche Versand durch Postdienst, Spedition oder UPS/DPD/DHL/GPS-Paketdienst garantiert Ihnen eine schnelle Ersatzteilversorgung.

Ihr  - Team

Im Internet:

www.omega-oldtimer.de

www.emw-motors.de

E-Mail: omega-oldtimer@t-online.de

info@omega-oldtimer.de



Täglich Versand: Post-Bahn-Spedition-Paketdienst

alle Preise incl. ges. MwSt.

Tel. 0531 / 37 57 37

Fax. 0531 / 37 77 63

38104 Braunschweig - Querumer Str. 26 a



E. BREINDL - GROPE

Oldtimerteile für Motorräder

BMW - EMW - AWO



Angebote:

Nr.:000



Täglich Versand: Post-Bahn-Spedition-Paketdienst

alle Preise incl. ges.MwSt.

Tel. 0531 / 37 57 37

Fax. 0531 / 37 77 63

38104 Braunschweig - Querumer Str. 26 a



E. BREINDL - GROPE

Oldtimerteile für Motorräder

BMW - EMW - AWO



Angebote
für
Wiederverkäufer:
Nr.: H016

Händler-Angebot für EMW : Stößelstangen R35/2-35/3

A: Stößelstange 1-275mm Originalform - EMW R3,35-35/3
02 03 1150 050

26.90 Euro/5-B

B: Stößelrohrdeckel unten Alu - EMW R3,4,35-35/3
02 03 1041 510

19.90 Euro/9-B



EMW R35/2-R35/3

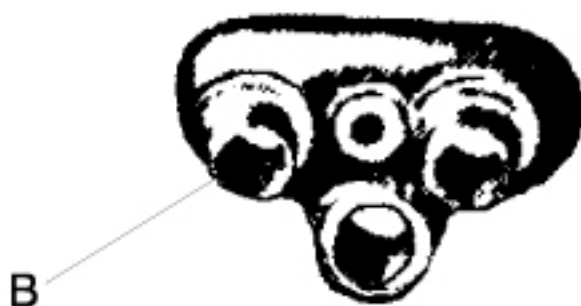

Bei den angebotenen Ersatzteilen handelt es sich um Neuteile.
Soweit nicht anders angegeben, verstehen sich die Preise pro Stück.
Verkauf solange der Vorrat reicht, Zwischenverkauf vorbehalten.

Made in Germany

Täglich Versand: Post-Bahn-Spedition-Paketdienst

alle Preise incl. ges.MwSt.

Tel. 0531 / 37 57 37

Fax. 0531 / 37 77 63

38104 Braunschweig - Querumer Str. 26 a



E. BREINDL - GROPE

Oldtimerteile für Motorräder

BMW - EMW - AWO



Angebote
für
Wiederverkäufer:

Nr.: H029

Händler-Angebot für EMW : Stößel u. Stößelstangen R35/3

A: Stößelstange 1-275mm Originalform - EMW R35/3
02 03 1150 050

26.90 Euro/5-A

B: Stößel d=22mm - EMW R35/3 (250001->)
02 35 2044 210

47.90 Euro/5-A

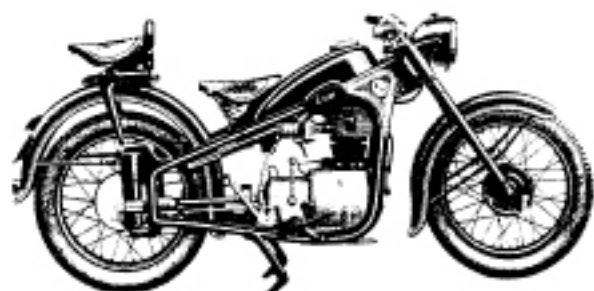

EMW R35/3



A



B

Bei den angebotenen Ersatzteilen handelt es sich um Neuteile.
Soweit nicht anders angegeben, verstehen sich die Preise pro Stück.
Verkauf solange der Vorrat reicht, Zwischenverkauf vorbehalten.

Made in Germany

Täglich Versand: Post-Bahn-Spedition-Paketdienst

alle Preise incl. ges. MwSt.

Tel. 0531 / 37 57 37

Fax. 0531 / 37 77 63

38104 Braunschweig - Querumer Str. 26 a



E. BREINDL - GROPE

Oldtimerteile für Motorräder

BMW - EMW - AWO



Angebote
für
Wiederverkäufer:

Nr.: H040

Händler-Angebot für EMW: Ventilmechanik I - R35/2-35/3

- A:** Ventilführung E/A normal/+0,1/+0,2/+0,3/+0,4/+0,5 - BMW R35/2-35/3
02 03 1041 180-185 **9.90 Euro/4-B**
- B:** Sicherungsring Ventilführung 13mm - BMW R35/2-35/3
02 01 1041 270 **0.90 Euro/9-B**
- C:** Ventilkegelstück (A8) - BMW R35/2-35/3
02 03 1041 140 **2.20 Euro/9-B**
- D:** Ein/Auslassventil (A8) - BMW R35/2-35/3
02 03 1041 120 **21.90 Euro/9-B**

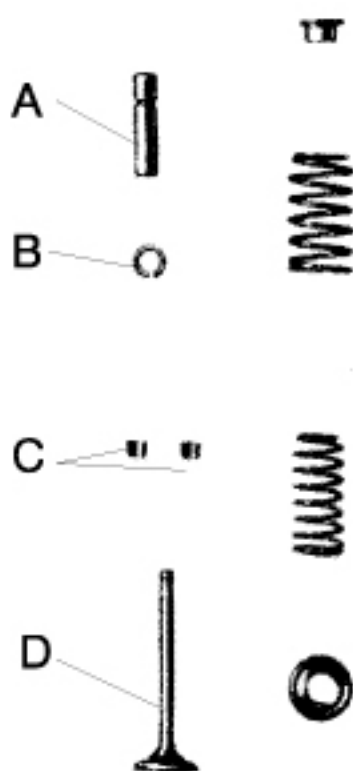

Bei den angebotenen Ersatzteilen handelt es sich um Neuteile. Soweit nicht anders angegeben, verstehen sich die Preise pro Stück. Verkauf solange der Vorrat reicht. Zwischenverkauf vorbehalten.

Täglich Versand: Post-Bahn-Spedition-Paketdienst

alle Preise incl. ges. MwSt.

Tel. 0531 / 37 57 37

Fax. 0531 / 37 77 63

38104 Braunschweig - Querumer Str. 26 a



E. BREINDL - GROPE

Oldtimerteile für Motorräder

BMW - EMW - AWO



Angebote
für
Wiederverkäufer:

Nr.: H041

Händler-Angebot für EMW: Ventilmechanik II - R35/2-35/3

E: Federteller oben NF (A8) - BMW R35/2-35/3
02 35 2045 150

8.10 Euro/6-A

F: Ventilsfeder außen - BMW R35/2-35/3
02 35 2045 140

6.90 Euro/9-B

G: Ventilsfeder innen - BMW R35/2-35/3
02 35 2045130

5.10 Euro/9-B

H: Federteller unten NF (A8) - BMW R35/2-35/3
02 35 2045 121

7.90 Euro/6-A

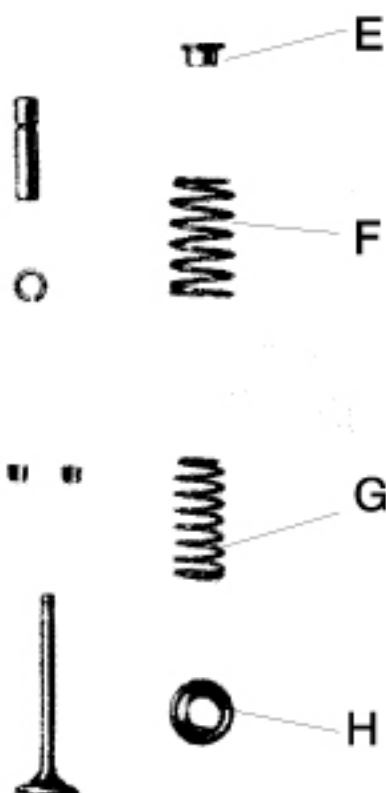

Bei den angebotenen Ersatzteilen handelt es sich um Neuteile.
Soweit nicht anders angegeben, verstehen sich die Preise pro Stück.
Verkauf solange der Vorrat reicht, Zwischenverkauf vorbehalten.

Täglich Versand: Post-Bahn-Spedition-Paketdienst

alle Preise incl. ges.MwSt.

Tel. 0531 / 37 57 37

Fax. 0531 / 37 77 63

38104 Braunschweig - Querumer Str. 26 a



E. BREINDL - GROPE

Oldtimerteile für Motorräder

BMW - EMW - AWO



Angebote
für
Wiederverkäufer:
Nr.: H043

Händler-Angebot für EMW : Kolben für EMW R35

Kolben kompl. D=72,00mm (71,95) Flachform R35 (deutsche Fertigung)
02 35 1130 550

Kolben kompl. D=72,50mm (72,45) Flachform R35 (deutsche Fertigung)
02 35 1130 551

Kolben kompl. D=73,00mm (72,95) Flachform R35 (deutsche Fertigung)
02 35 1130 552

Kolben kompl. D=73,50mm (73,45) Flachform R35 (deutsche Fertigung)
02 35 1130 553

Kolben kompl. D=74,00mm (73,95) Flachform R35 (deutsche Fertigung)
02 35 1130 554

Kolben kompl. D=74,50mm (74,45) Flachform R35 (deutsche Fertigung)
02 35 1130 555

Stck 139.90 Euro/3-C



Neuaufgabe !

Beiden angebotenen Ersatzteilen handelt es sich um Neuteile.
Soweit nicht anders angegeben, verstehen sich die Preise pro Stück.
Verkaufslösung der Voratzsicht, Zwickelverkauf vorbehalten.

Made in Germany



Täglich Versand: Post-Bahn-Spedition-Paketdienst

alle Preise incl. ges.MwSt.

Tel. 0531 / 37 57 37

Fax. 0531 / 37 77 63

38104 Braunschweig - Querumer Str. 26 a



E. BREINDL - GROPE

Oldtimerteile für Motorräder

BMW - EMW - AWO



Angebote
für
Wiederverkäufer:

Nr.: H044

Händler-Angebot für EMW : Oelwanne R35/0-/3

Oelwanne flach - Stahlblech verzinkt - BMW/EMW R35/0-/3
02 35 2012 110

69.90 Euro/6-B

Oelwanne flach - Alu-Version - BMW/EMW R35/0-/3
02 35 2012 115

139.90 Euro/3-A

Oelwannendichtung Kork - BMW/EMW R35/0-/3
0M 69 A114 000

3.90 Euro/7-B

Dichtring Schrauben - Stahl-Oelwanne - BMW/EMW R35/0-/3
02 35 2012 125

0.50 Euro/7-B

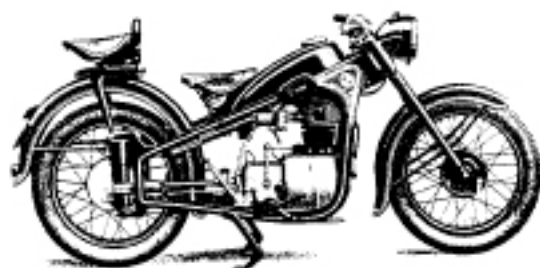
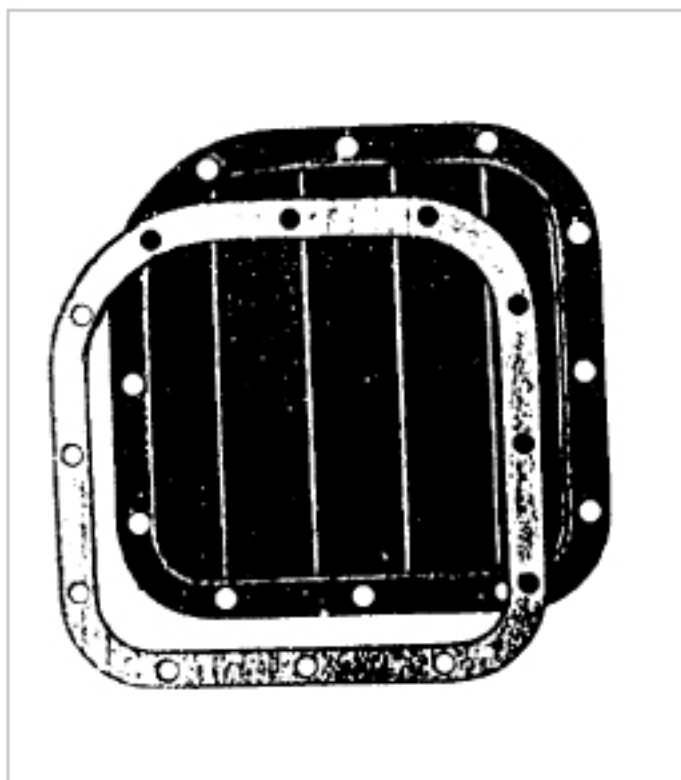

Beiden angebotenen Ersatzteilen handelt es sich um Neuteile.
Soweit nicht anders angegeben, verstehen sich die Preise pro Stück.
Verkauf solange der Vorrat reicht, Zwischenverkauf vorbehalten.

Made in Germany

Täglich Versand: Post-Bahn-Spedition-Paketdienst

alle Preise incl. ges. MwSt.

Tel. 0531 / 37 57 37

Fax. 0531 / 37 77 63

38104 Braunschweig - Querumer Str. 26 a



E. BREINDL - GROPE
Oldtimerteile für Motorräder
BMW - EMW - AWO



Angebote
für
Wiederverkäufer:
Nr.: H047

Händler-Angebot für EMW : Umrüstset-Kurbelwellen-Dichtring

EMW-Kurbelwellen älterer Bauart werden zur Kupplungsseite mit einem Filzring und dem entsprechenden Oelrückführungskanal auf der Schwungscheibe abgedichtet. Wir bieten hierzu ein Umrüstset für den Umbau auf wartungsfreie Radialwellendichtringe an. Im Umrüstset ist sowohl der spezielle Radialwellendichtring sowie die Laufflächenhülse aus Spezialstahl mit Montagewerkzeug und Flüssignretall enthalten. Die Montage ist denkbar einfach, alle Bauteile sind passgenau auf die Motorenmodelle abgestimmt.

Umrüstset-Kurbelwellen-Filzring auf Radialdichtring hinten - BMW R35/2-R35/3
OM 67 A261 999

Set 59.90 Euro/3-A



Neu im Programm !

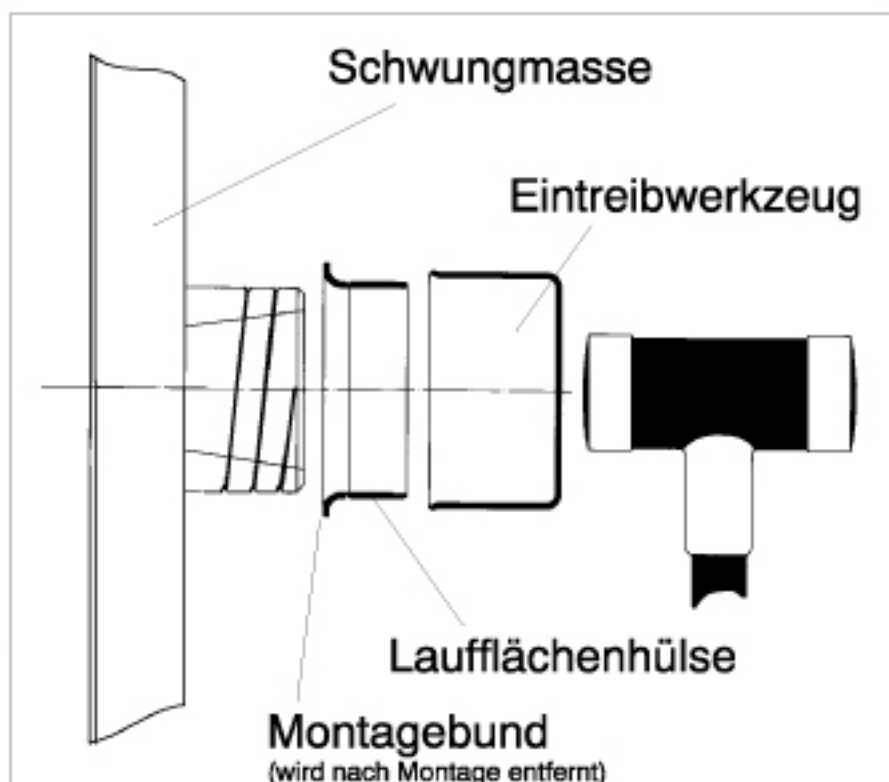

Täglich Versand: Post-Bahn-Spedition-Paketdienst

alle Preise incl. ges. MwSt.

Tel. 0531 / 37 57 37

Fax. 0531 / 37 77 63

38104 Braunschweig - Querumer Str. 26 a



E. BREINDL - GROPE

Oldtimerteile für Motorräder

BMW - EMW - AWO



Angebote
für
Wiederverkäufer:

Nr.: H056

Händler-Angebot für EMW : Luftfiltereinheit R35/0-/3

Luftfilter rund - BMW/BW R35-/2
0M 69 H410 000

79.90 Euro/6-A

Luftfilter oval ohne Entlüftung - BMW R35/2
02 35 2026 000

69.90 Euro/8-B

Luftfilter oval mit Entlüftung - BMW R35/3
02 35 2027 000

74.90 Euro/8-B

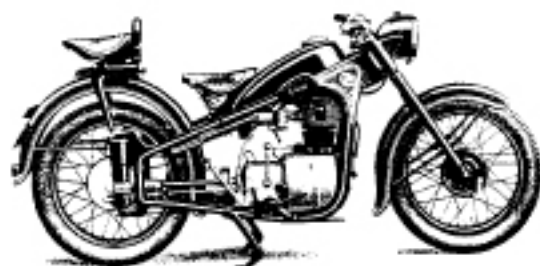

Beiden angebotenen Ersatzteilen handelt es sich um Neuteile.
Soweit nicht anders angegeben, verstehen sich die Preise pro Stück.
Verkauf solange der Vorrat reicht, Zwischenverkauf vorbehalten.

Made in Germany

Täglich Versand: Post-Bahn-Spedition-Paketdienst

alle Preise incl. ges. MwSt.

Tel. 0531 / 37 57 37

Fax. 0531 / 37 77 63

38104 Braunschweig - Querumer Str. 26 a



E. BREINDL - GROPE

Oldtimerteile für Motorräder

BMW - EMW - AWO



Angebote
für
Wiederverkäufer:
Nr.: H058

Händler-Angebot für EMW : Ersatzteile für BVF-Vergaser

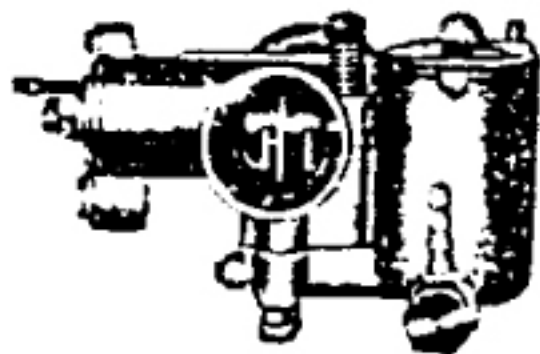

Lang-Düsen für SUM/BVF-Vergaser
wie z.B. EMW R35/2, R35/3, AWO..

Wir bieten Ihnen hier präzisionsgefertigte
Vergaserdüsen als Ersatzteil für Ihren
SUM/BVF-Vergaser (Typ: KL322, KL325..).

Lang-Düse -35- SUM/BVF - BMW R12,35,4..
0M56H112A35

14.30 Euro/5-B

Lang-Düse -40- SUM/BVF - BMW R12,35,4..
0M56H112A40

14.30 Euro/5-B

Lang-Düse -50- SUM/BVF - BMW R12,35,4..
0M56H112A50

14.30 Euro/5-B

Lang-Düse -60- SUM/BVF - BMW R12,35,4..
0M56H112A60

14.30 Euro/5-B

Lang-Düse -65- SUM/BVF - BMW R12,35,4..
0M56H112A65

14.30 Euro/5-B

Lang-Düse -70- SUM/BVF - BMW R12,35,4..
0M56H112A70

14.30 Euro/5-B

Lang-Düse -75- SUM/BVF - BMW R12,35,4..
0M56H112A75

14.30 Euro/5-B

Lang-Düse -80- SUM/BVF - BMW R12,35,4..
0M56H112A80

14.30 Euro/5-B

Täglich Versand: Post-Bahn-Spedition-Paketdienst

alle Preise incl. ges. MwSt.

Tel. 0531 / 37 57 37

Fax. 0531 / 37 77 63

38104 Braunschweig - Querumer Str. 26 a



E. BREINDL - GROPE

Oldtimerteile für Motorräder

BMW - EMW - AWO



Angebote
für
Wiederverkäufer:

Nr.: H062

Händler-Angebot für EMW: Führungsbolzen Kupplung R35

A: Führungsbolzen Kupplung geschlitz - BMW R35/2, 35/3
02 04 5110 070

9.90 Euro/3-C

B: Führungsbolzen Kupplung mit Innensechskant - BMW R35/2, 35/3
02 04 5110 071

8.70 Euro/3-C

Kupplungsdruckfeder - BMW R435/2, 35/3
02 04 5110 100

4.90 Euro/7-C



Bei den angebotenen Ersatzteilen
handelt es sich um Neuteile.
Verkauf solange der Vorrat reicht,
Zwischenverkauf vorbehalten.

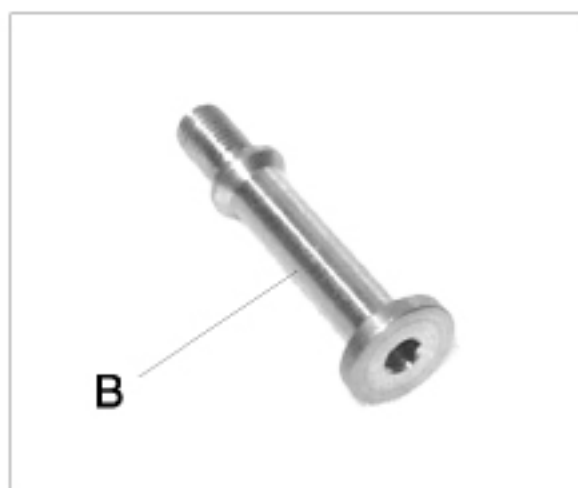
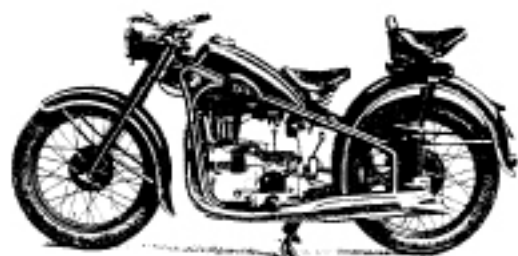

Täglich Versand: Post-Bahn-Spedition-Paketdienst

alle Preise incl. ges. MwSt.

Tel. 0531 / 37 57 37

Fax. 0531 / 37 77 63

38104 Braunschweig - Querumer Str. 26 a



E. BREINDL - GROPE

Oldtimerteile für Motorräder

BMW - EMW - AWO



Angebote
für
Wiederverkäufer:

Nr.: H154

Händler-Angebot für EMW: Handschalthebel R35/2-/3

- | | | |
|-----------|--|-----------------------|
| A: | Handschalthebel Alu kurz - EMW R35/2-/3 12 35 3097 210 | 39.90 Euro/7-C |
| B: | Zylinderstift Handschalthebel - EMW R35/2-/3 12 35 3097 211 | 0.80 Euro/9-C |
| C: | Dichtring Handschalthebel - EMW R35/2-/3 12 35 3097 220 | 6.30 Euro/7-B |
| D: | Abdeckscheibe mit O-Ring - EMW R35/2-/3 12 35 3097 230 | 3.80 Euro/8-B |

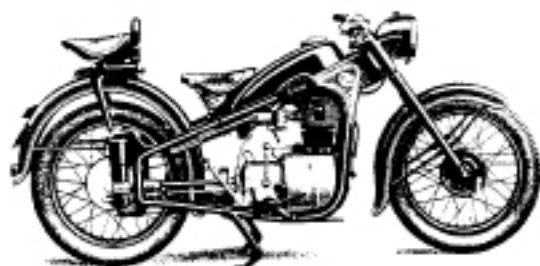
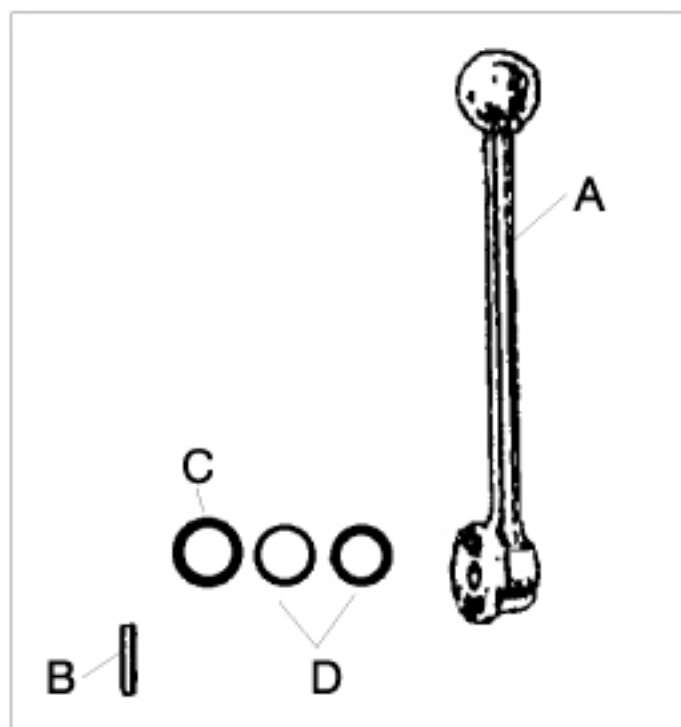

Beiden angebotenen Ersatzteilen handelt es sich um Neuteile.
Soweit nicht anders angegeben, verstehen sich die Preise pro Stück.
Verkauf solange der Vorrat reicht, Zwischenverkauf vorbehalten.

Made in Germany

Täglich Versand: Post-Bahn-Spedition-Paketdienst

alle Preise incl. ges. MwSt.

Tel. 0531 / 37 57 37

Fax. 0531 / 37 77 63

38104 Braunschweig - Querumer Str. 26 a



E. BREINDL - GROPE

Oldtimerteile für Motorräder

BMW - EMW - AWO



Angebote
für
Wiederverkäufer:

Nr.: H156

Händler-Angebot für EMW : Schalthebelführung R35/2

A: Schaltriigel-Rulisse - EMW R35/2
12 04 5350 410

21.90 Euro/9-C

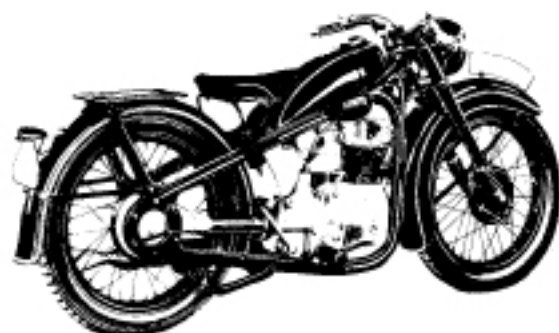

A



Made in Germany

Beiden angebotenen Ersatzteilen handelt es sich um Neuteile.
Soweit nicht anders angegeben, verstehen sich die Preise pro Stück.
Verkauf solange der Vorrat reicht, Zwischenverkauf vorbehalten.

Täglich Versand: Post-Bahn-Spedition-Paketdienst

alle Preise incl. ges. MwSt.

Tel. 0531 / 37 57 37

Fax. 0531 / 37 77 63

38104 Braunschweig - Querumer Str. 26 a



E. BREINDL - GROPE
Oldtimerteile für Motorräder
BMW - EMW - AWO



Angebote
für
Wiederverkäufer:

Nr.: H160

Händler-Angebot für EMW : Kickstarter I - R35/2-/3

- | | |
|--|----------------------|
| A: Kickstartergummi - EMW R35/2-/3 1G 74 F150 000 | 3.50 Euro/9-A |
| B: Buchse Kickstarterwelle - EMW R35/2-/3 12 04 5310 170 | 5.90 Euro/6-B |
| C: Filzring Kickstarterwelle - EMW R35/2-/3 12 04 5310 160 | 1.60 Euro/9-B |
| D: Kickstarterfeder verzinkt - EMW R35/2-/3 12 04 5360 070 | 6.80 Euro/7-A |

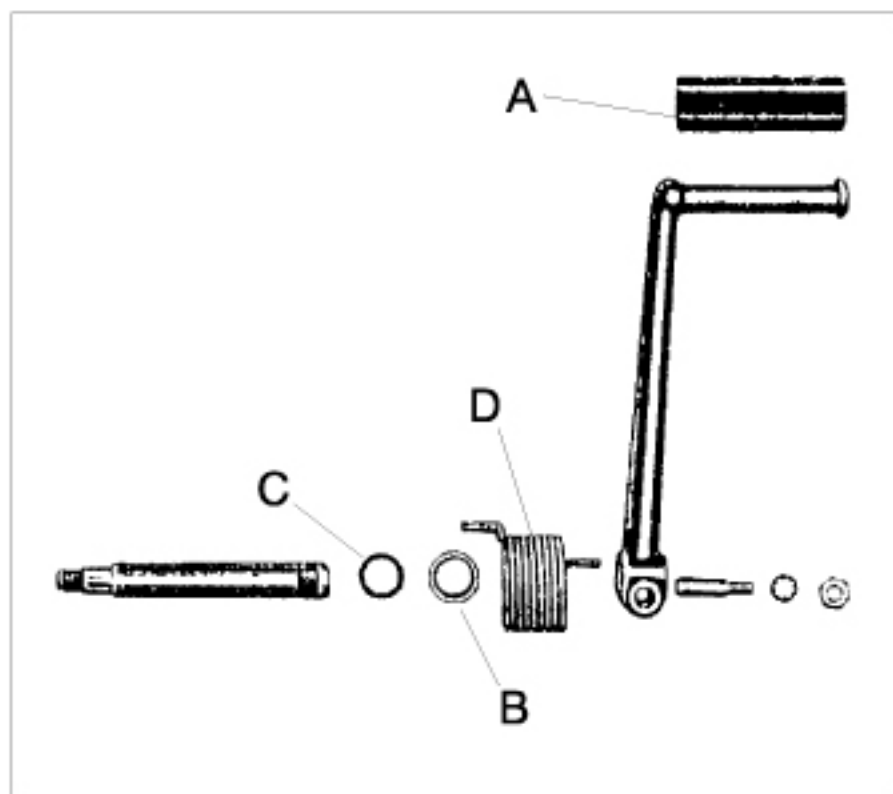

Beiden angebotenen Ersatzteilen handelt es sich um Neuteile.
Soweit nicht anders angegeben, verstehen sich die Preise pro Stück.
Verkauf solange der Vorrat reicht, Zwischenverkauf vorbehalten.

Made in Germany

Täglich Versand: Post-Bahn-Spedition-Paketdienst

alle Preise incl. ges. MwSt.

Tel. 0531 / 37 57 37

Fax. 0531 / 37 77 63

38104 Braunschweig - Querumer Str. 26 a



E. BREINDL - GROPE
Oldtimerteile für Motorräder
BMW - EMW - AWO



Angebote
für
Wiederverkäufer:
Nr.: H161

Händler-Angebot für EMW : Kickstarter II - R35/2-/3

- A:** Kickstarter verchromt - EMW R35/2-/3
12 04 5362 030 **139.90 Euro/3-B**
- B:** Keilschraube Kickstarter - EMW R35/2-/3
00 00 1056 204 **8.90 Euro/4-C**
- C:** Kickstarterwelle mit Keilverzahnung - EMW R35/2-/3
12 35 2095 431 **54.90 Euro/7-B**
- D:** Sk-Mutter verchromt - EMW R35/2-/3
ALL-8830-3508 **1.10 Euro/8-B**

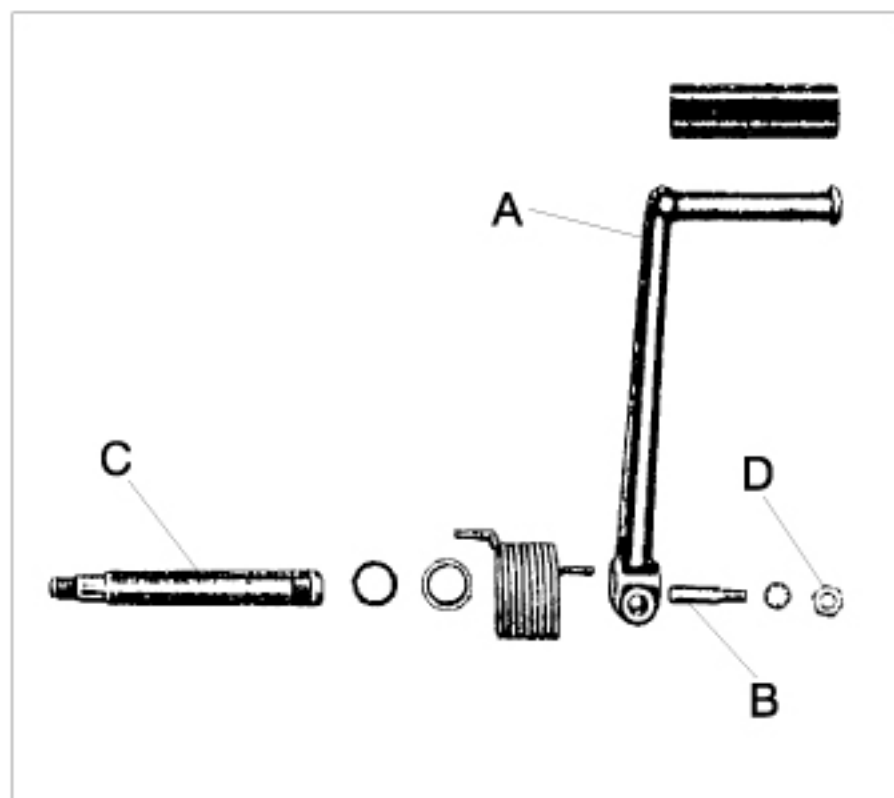

Beiden angebotenen Ersatzteilen handelt es sich um Neuteile.
Soweit nicht anders angegeben, verstehen sich die Preise pro Stück.
Verkauf solange der Vorrat reicht, Zwischenverkauf vorbehalten.

Made in Germany

Täglich Versand: Post-Bahn-Spedition-Paketdienst

alle Preise incl. ges. MwSt.

Tel. 0531 / 37 57 37

Fax. 0531 / 37 77 63

38104 Braunschweig - Querumer Str. 26 a



E. BREINDL - GROPE
Oldtimerteile für Motorräder
BMW - EMW - AWO



Angebote
für
Wiederverkäufer:

Nr.: H175

Händler-Angebot für EMW : Kickstarterantrieb - R35/2-/3

A: Rastklinke Anwerfer - BMW R35/2-/3
12 04 5360 180

19.90 Euro/7-A

B: Zylinderstift 15,5mm - BMW R35/2-/3
12 35 2098 150

0.70 Euro/7-A

C: Druckfeder für Raste - BMW R35/2-/3
12 35 2098 160

1.70 Euro/5-A

D: Rasthalter ohne Anbauteile - BMW R35/2-/3
12 04 5360 100

49.90 Euro/4-B

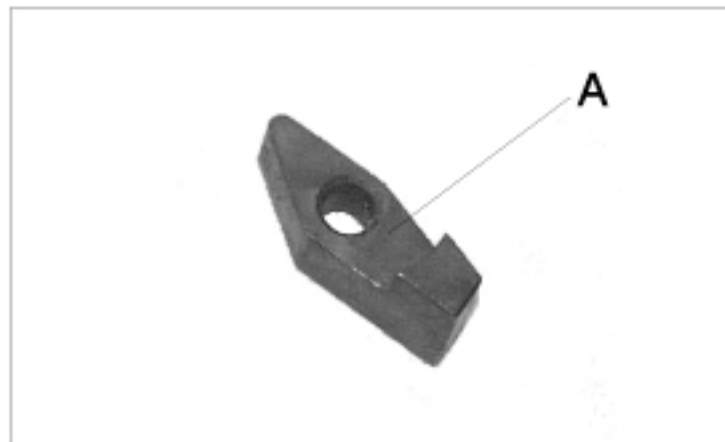
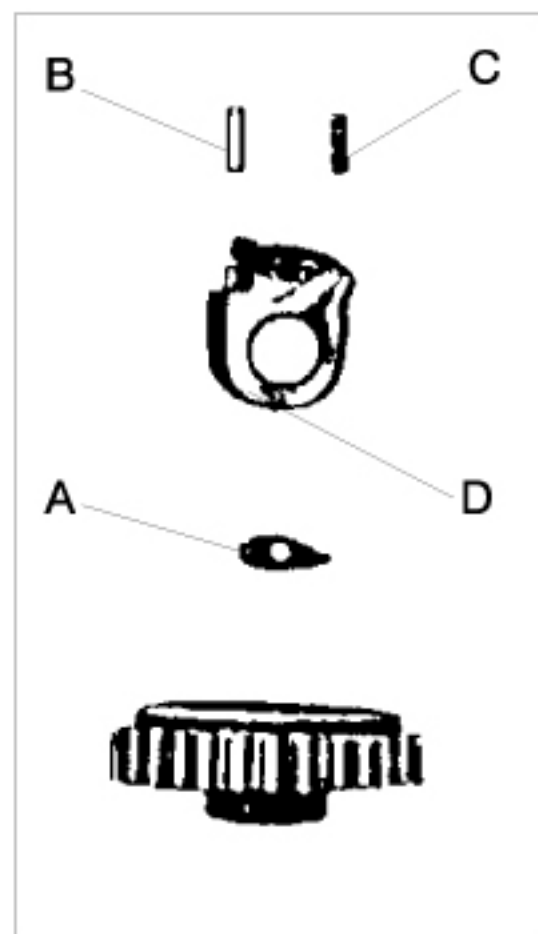

Made in Germany

Bei den angebotenen Ersatzteilen handelt es sich um Neuteile.
Soweit nicht anders angegeben, verstehen sich die Preise pro Stück.
Verkauf solange der Vorrat reicht, Zwischenverkauf vorbehalten.

Täglich Versand: Post-Bahn-Spedition-Paketdienst

alle Preise incl. ges.MwSt.

Tel. 0531 / 37 57 37

Fax. 0531 / 37 77 63

38104 Braunschweig - Querumer Str. 26 a



E. BREINDL - GROPE

Oldtimerteile für Motorräder

BMW - EMW - AWO



Angebote
für
Wiederverkäufer:

Nr.: H180

Händler-Angebot für EMW : Tachometerantrieb - R35/2-/3

- A:** Schnecke Hauptwelle solo 4W - EMW R35/2-/3
12 35 3093 320 **32.90 Euro/3-A**
- B:** Tacho-Schneckenrad solo 4W - EMW R35/2-/3
12 35 2096 171 **39.90 Euro/3-A**
- C:** Buchse Tachowelle - EMW R35/2-/3
12 12 1350 300 **12.90 Euro/1-A**
- D:** Entlüfterschraube Tachobuchse - EMW R35/2-/3
23 11 1030 174 **8.90 Euro/1-A**
-  **Abzieher Schnecke Hauptwelle 4W - EMW R35/2-/3**
92 35 2293 998 **49.90 Euro/3-A**

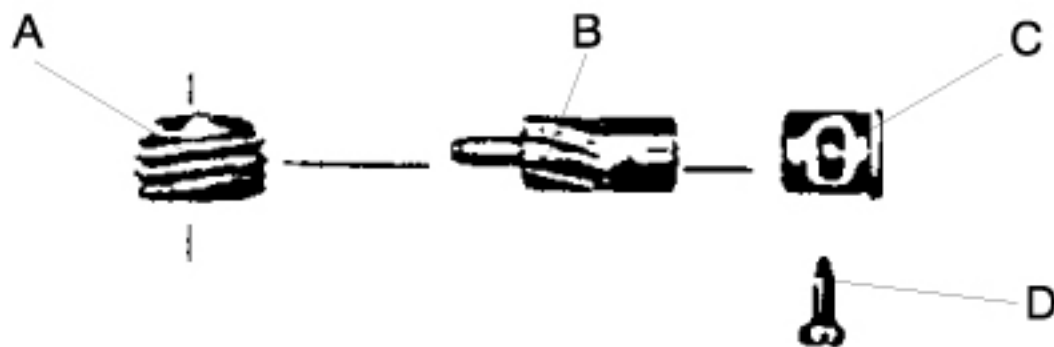

Beiden angebotenen Ersatzteilen handelt es sich um Neuteile.
Soweit nicht anders angegeben, verstehen sich die Preise pro Stück.
Verkauf solange der Vorrat reicht, Zwischenverkauf vorbehalten.

Made in Germany

Täglich Versand: Post-Bahn-Spedition-Paketdienst

alle Preise incl. ges.MwSt.

Tel. 0531 / 37 57 37

Fax. 0531 / 37 77 63

38104 Braunschweig - Querumer Str. 26 a



E. BREINDL - GROPE

Oldtimerteile für Motorräder

BMW - EMW - AWO



Angebote
für
Wiederverkäufer:

Nr.: H254

Händler-Angebot für EMW : Bowdenzüge EMW R35/3

Alle Bowdenzüge für EMW R35/3 werden in Zeichnungsqualität, also in Original-Längen und Original-Ausstattung gefertigt - was exakte Montage am Fahrzeug garantiert.

Gasbowdenzug schwarz (BVF) - R35/2-R35/3
22 35 2245 401

5.40 Euro/8-B

Gasbowdenzug schwarz (BING) - R35/2-R35/3
22 35 2245 499

5.40 Euro/8-B

Handbremsbowdenzug schwarz - R35/2-R35/3
22 35 2245 303

7.40 Euro/9-B

Zündverstellbowdenzug schwarz - R35/2-R35/3
22 35 2245 102

9.20 Euro/7-B

Kupplungsbowdenzug schwarz - R35/2-R35/3
22 35 2245 201

9.80 Euro/9-B

Abblendbowdenzug schwarz - R35/2-R35/3
22 35 1890 040

5.90 Euro/9-B

Bei den angebotenen Ersatzteilen handelt es sich um Neuteile.
Soweit nicht anders angegeben, verstehen sich die Preise pro Stück.
Verkauf solange der Vorrat reicht, Zwischenverkauf vorbehalten.



Täglich Versand: Post-Bahn-Spedition-Paketdienst

alle Preise incl. ges.MwSt.

Tel. 0531 / 37 57 37

Fax. 0531 / 37 77 63

38104 Braunschweig - Querumer Str. 26 a



E. BREINDL - GROPE

Oldtimerteile für Motorräder

BMW - EMW - AWO



Angebote
für
Wiederverkäufer:

Nr.: 11258

Händler-Angebot für EMW : Telegabelfeder - R35/2-R35/3

Tragfeder vorn solo d=4,5mm - EMW R35/2

22 35 1620 101

15.90 Euro/9-B

Tragfeder vorn solo d=4,5mm - EMW R35/3

22 35 2122 110

15.90 Euro/9-B

Made in Germany

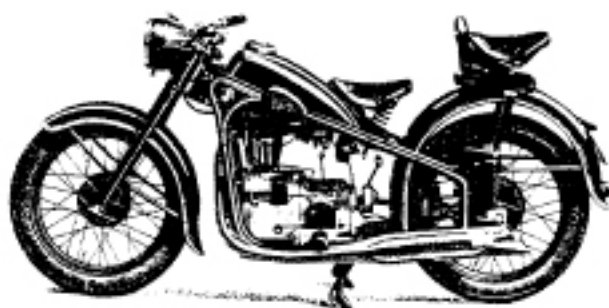
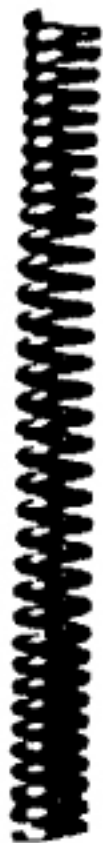

Bei den angebotenen Ersatzteilen handelt es sich um Neuteile.
Soweit nicht anders angegeben, verstehen sich die Preise pro Stück.
Verkauf solange der Vorrat reicht, Zwischenverkauf vorbehalten.

Täglich Versand: Post-Bahn-Spedition-Paketdienst

alle Preise incl. ges.MwSt.

Tel. 0531 / 37 57 37

Fax. 0531 / 37 77 63

38104 Braunschweig - Querumer Str. 26 a



E. BREINDL - GROPE

Oldtimerteile für Motorräder

BMW - EMW - AWO



Angebote
für
Wiederverkäufer:
Nr.: 1262

Händler-Angebot für EMW: Lenkkopflager-Set R35/2-/3

Lenkkopflager-Umrüstset auf Kegelrollenlager für EMW-Modelle R35/2-R35/3 bestehend aus 2 Satz Kegelrollenlagern einem Distanzring sowie ein Lenkkopfmutter. Der Umrüstset ist bei fast allen EMW-Modellen bis 1955 verwendbar. Die Bauteile stammen von namhaften Markenherstellern.

Lenkkopflager-Umrüstset Kegelrollenlager - EMW R35/2-/3
22 35 3124 599 - ab Radnummer 228201->

Set 89.90 Euro/4-C

Umrüstset auf 51x32x12mm

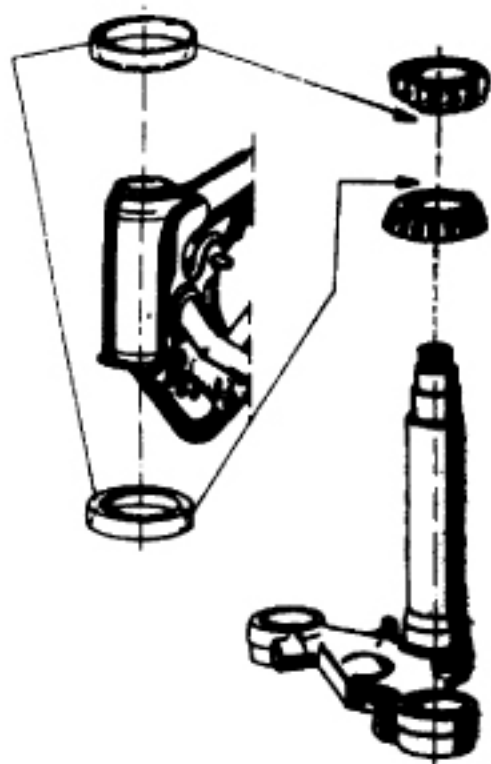

Umrüstset
auf
Kegelrollenlager

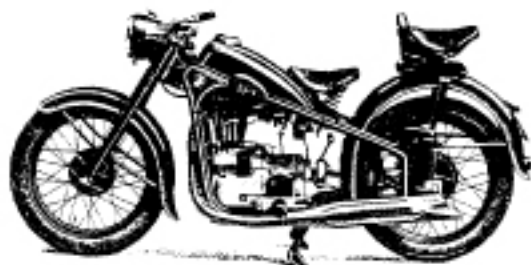

Bei den angebotenen Ersatzteilen handelt es sich um Neuteile.
Soweit nicht anders angegeben, verstehen sich die Preise pro Stück.
Verkauf solange der Vorrat reicht, Bestandsverkauf vorbehalten.

Täglich Versand: Post-Bahn-Spedition-Paketdienst

alle Preise incl. ges. MwSt.

Tel. 0531 / 37 57 37

Fax. 0531 / 37 77 63

38104 Braunschweig - Querumer Str. 26 a



E. BREINDL - GROPE

Oldtimerteile für Motorräder

BMW - EMW - AWO



Angebote
für
Wiederverkäufer:

Nr.: H263

Händler-Angebot für EMW: Lenkkopflager-Set R35/2-/3

Lenkkopflager-Umrüstset auf Kegelrollenlager für EMW-Modelle R35/2-R35/3 bestehend aus 2 Satz Kegelrollenlagern.
Der Umrüstsatz ist bei fast allen EMW-Modellen bis 1955 verwendbar.
Die Bauteile stammen von namhaften Markenherstellern.

Lenkkopflager-Umrüstset Kegelrollenlager - BMW R35/2-/3
22 35 3124 300 - ab Radnummer 228201->

Set* 65.80 Euro/9-B

51x32x13mm

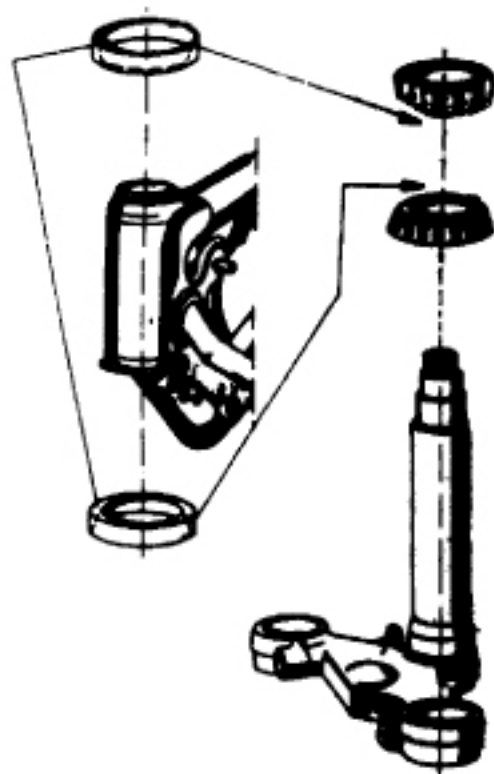

**Lenkkopf-
Kegelrollenlager**

*** Set = Lager oben kompl.
und Lager unten kompl.**

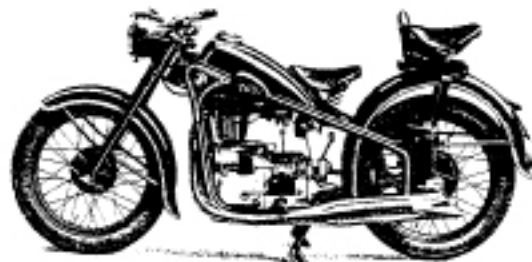

Bei den angebotenen Ersatzteilen handelt es sich um Einzelteile.
Soweit nicht anders angegeben, verstehen sich die Preise pro Stück.
Verkauf solange der Vorrat reicht, Nachschubverkauf vorbehalten.

Täglich Versand: Post-Bahn-Spedition-Paketdienst

alle Preise incl. ges. MwSt.

Tel. 0531 / 37 57 37

Fax. 0531 / 37 77 63

38104 Braunschweig - Querumer Str. 26 a



E. BREINDL - GROPE

Oldtimerteile für Motorräder

BMW - EMW - AWO



Angebote
für
Wiederverkäufer:

Nr.: H271

Händler-Angebot für EMW : Bremsbacke vorn - R35/2-R35/3

A: Bremsbacke vorn ohne Belag - EMW R35/2-/3
22 35 1830 551

49.90 Euro/3-C

B: Bremsbacke vorn mit Belag - EMW R35/2-/3
22 35 1830 550

64.90 Euro/3-C

Bremsbackenfeder vorn klein - EMW R35/2-/3
22 35 1630 210

3.40 Euro/5-A

Originalgetreuer Nachbau der Bremsbacke vorn.

Der Bremsbelag ist asbestfrei und auf der Bremsbacke fachgerecht verklebt.

Wahlweise kann die Bremsbacke mit und ohne Belag geliefert werden.

Bremsbeläge zum Aufnieten werden aufgrund der kritischen Breite der Bremsbacke nicht gefertigt.

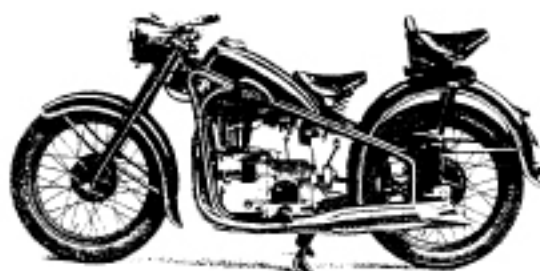
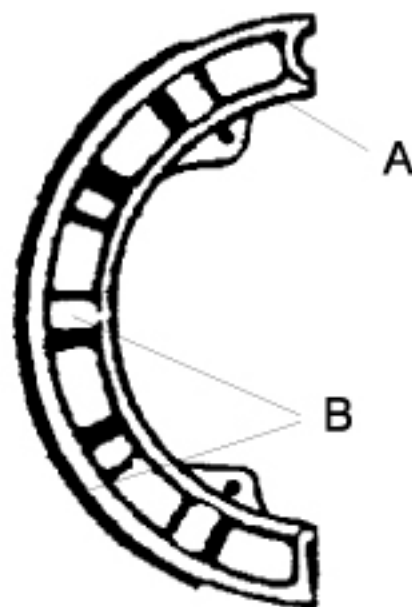

Made in Germany

Täglich Versand: Post-Bahn-Spedition-Paketdienst

alle Preise incl. ges.MwSt.

Tel. 0531 / 37 57 37

Fax. 0531 / 37 77 63

38104 Braunschweig - Querumer Str. 26 a



E. BREINDL - GROPE

Oldtimerteile für Motorräder

BMW - EMW - AWO



Angebote
für
Wiederverkäufer:

Nr.: H281

Händler-Angebot für EMW : Laufrad-Steckachsen R35/2-/3

Steckachse Laufrad vorn - EMW R35/2-/3

22 35 1630 010

54.90 Euro/3-A

Steckachse Laufrad hinten - EMW R35/2

32 04 5660 715

59.90 Euro/3-A

Steckachse Laufrad hinten - EMW R35/3

32 35 3201 210

67.90 Euro/3-A

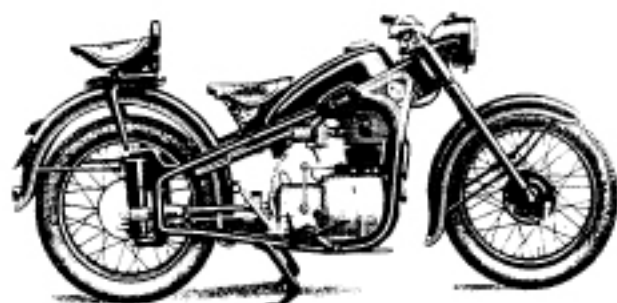

Bitte ABE beachten !

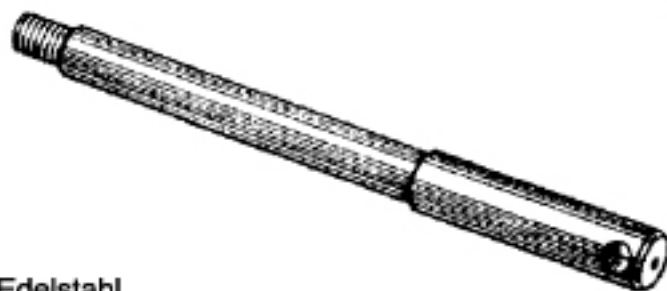

Steckachsen aus Edelstahl

Beiden angebotenen Ersatzteilen handelt es sich um Neuteile.
Soweit nicht anders angegeben, verstehen sich die Preise pro Stück.
Verkauf solange der Vorrat reicht, Zwischenverkauf vorbehalten.

Made in Germany

Täglich Versand: Post-Bahn-Spedition-Paketdienst

alle Preise incl. ges. MwSt.

Tel. 0531 / 37 57 37

Fax. 0531 / 37 77 63

38104 Braunschweig - Querumer Str. 26 a



E. BREINDL - GROPE

Oldtimerteile für Motorräder

BMW - EMW - AWO



Angebote
für
Wiederverkäufer:

Nr.: H340

Händler-Angebot für EMW : Stoßdämpfereinsatz - R35/3

- | | |
|---|-----------------------|
| A: Stoßdämpfereinsatz kompl. hinten - EMW R35/3 32 35 3204 000 | 89.90 Euro/5-C |
| B: Tragbolzen für Stoßdämpfereinsatz - EMW R35/3 32 35 3202 111 | 1.80 Euro/9-A |
| C: SK-Schraube für Tragbolzen - EMW R35/3 30 74 7201 009 / 07 11 9913 463 | 0.20 Euro/9-A |

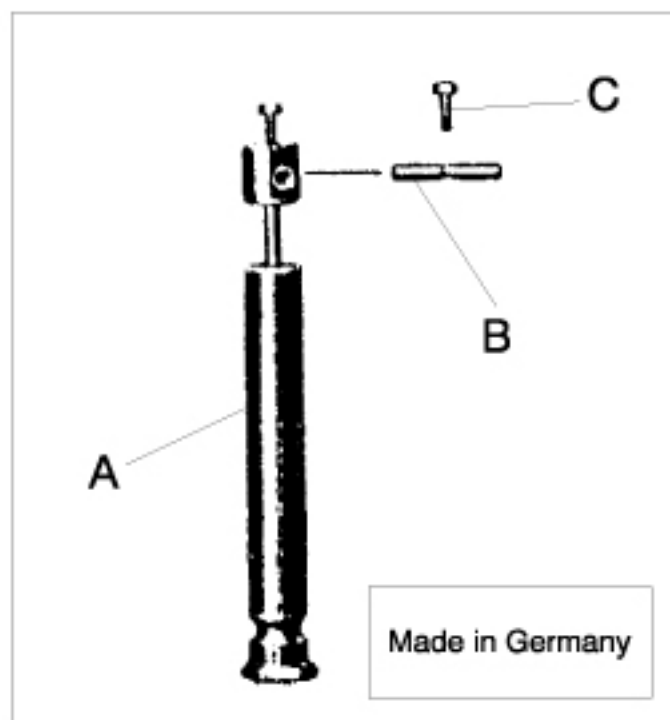

Weiterhin bieten wir Ihnen eine große Anzahl
an gut erhaltenen Gebräucherteilen -
Fordern Sie deshalb einen detaillierten Katalog
für Ihr Modell an !

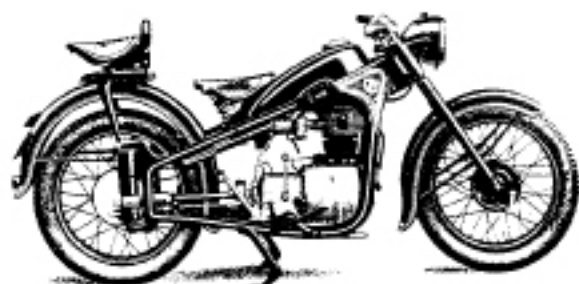

Bei den angebotenen Ersatzteilen handelt es sich um Neuteile.
Soweit nicht anders angegeben, verstehen sich die Preise pro Stück.
Verkauf solange der Vorrat reicht, Zwischenverkauf vorbehalten.

Täglich Versand: Post-Bahn-Spedition-Paketdienst

alle Preise incl. ges. MwSt.

Tel. 0531 / 37 57 37

Fax. 0531 / 37 77 63

38104 Braunschweig - Querumer Str. 26 a



E. BREINDL - GROPE

Oldtimerteile für Motorräder

BMW - EMW - AWO



Angebote
für
Wiederverkäufer:

Nr.: H342

Händler-Angebot für EMW : Winkelgetriebe I - R35/3

- | | |
|---|-----------------------|
| A: Gewändering Winkelgetriebe - EMW R35/3 32 35 3193 110 | 36.90 Euro/3-A |
| B: Dichtung Gewändering Winkelgetriebe - EMW R35/3 30 74 9059 001 | 2.70 Euro/9-B |
| C: Gleitbuchse hintern - EMW R35/3 32 35 3191 130 | 9.90 Euro/5-C |

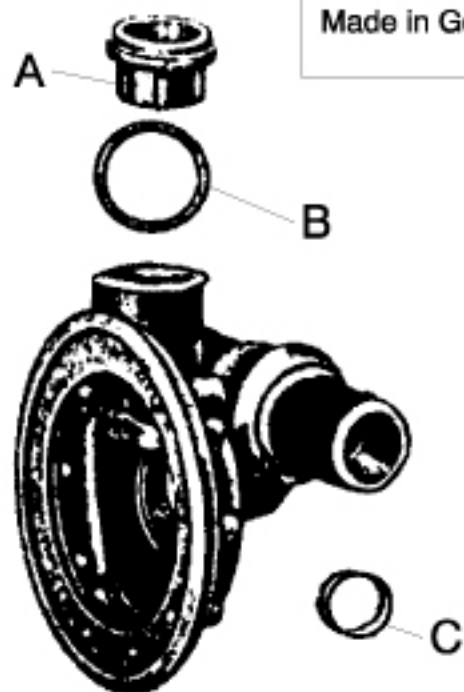

Weiterhin bieten wir Ihnen eine große Anzahl
an gut erhaltenen Gebrauchtteilen -
Fordern Sie deshalb einen detaillierten Katalog
für Ihr Modell an !

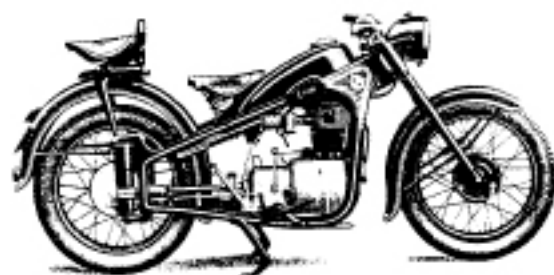

Bei den angebotenen Ersatzteilen handelt es sich um Neuteile.
Soweit nicht anders angegeben, verstehen sich die Preise pro Stück.
Verkauf solange der Vorrat reicht, Zwischenverkauf vorbehalten.

Täglich Versand: Post-Bahn-Spedition-Paketdienst

alle Preise incl. ges.MwSt.

Tel. 0531 / 37 57 37

Fax. 0531 / 37 77 63

38104 Braunschweig - Querumer Str. 26 a



E. BREINDL - GROPE

Oldtimerteile für Motorräder

BMW - EMW - AWO



Angebote
für
Wiederverkäufer:

Nr.: H345

Händler-Angebot für EMW : Hinterradfederung I - R35/3

- | | |
|---|-----------------------|
| A: Verschraubung oben Alu - EMW R35/3 32 35 3202 120 | 16.70 Euro/5-B |
| B: Dichtring A28x34 Alu - EMW R35/3 ALL-8833-2834 | 0.70 Euro/7-C |
| C: Klemmschraube Achshalter - EMW R35/3 32 35 3201 220 | 16.90 Euro/2-A |
| D: Schmiernippel Kugelform M6 - EMW R35/3 ALL-8817-0612 | 1.50 Euro/9-B |
| E: Gummipuffer unten - EMW R35/3 30 74 9002 017 | 4.20 Euro/9-A |
| F: SK-Mutter M10xL verz. - EMW R35/3 ALL-8830-0610 | 0.40 Euro/9-B |



**Neu
gefertigt !
39.90 Euro/3-A**

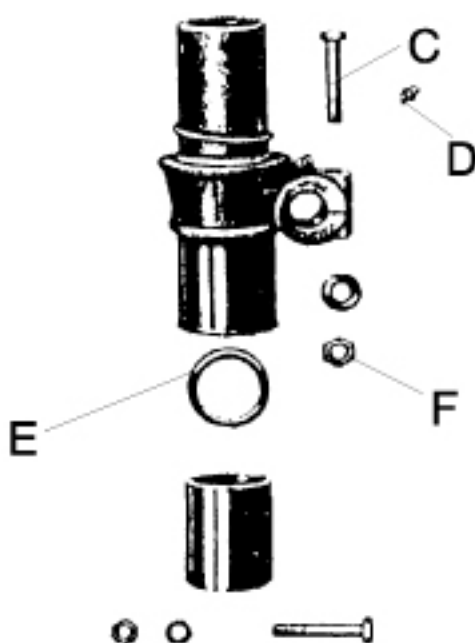

Täglich Versand: Post-Bahn-Spedition-Paketdienst

alle Preise incl. ges.MwSt.

Tel. 0531 / 37 57 37

Fax. 0531 / 37 77 63

38104 Braunschweig - Querumer Str. 26 a



E. BREINDL - GROPE

Oldtimerteile für Motorräder

BMW - EMW - AWO



Angebote
für
Wiederverkäufer:

Nr.: H346

Händler-Angebot für EMW: Hinterradfederung II - R35/3

- | | |
|--|-----------------------|
| A: Federverkleidung oben schwarz - BMW R35/3 32 35 3202 310 | 29.90 Euro/5-B |
| A: Federverkleidung oben chrom - BMW R35/3 32 35 3202 311 | 42.90 Euro/4-B |
| B: Federverkleidung unten schwarz - BMW R35/3 32 35 3202 320 | 25.90 Euro/5-B |
| B: Federverkleidung unten chrom - BMW R35/3 32 35 3202 321 | 38.90 Euro/4-B |
| C: Fettkappe unten schwarz - BMW R35/3 32 35 3202 410 | 18.90 Euro/5-B |
| C: Fettkappe unten chrom - BMW R35/3 32 35 3202 411 | 24.90 Euro/4-B |

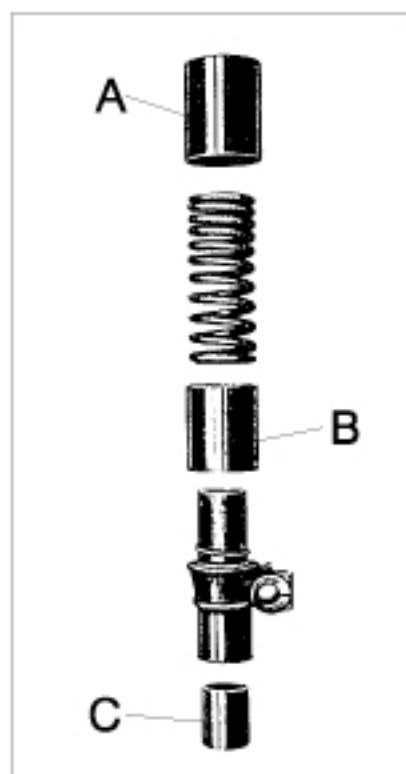

Made in Germany

Täglich Versand: Post-Bahn-Spedition-Paketdienst

alle Preise incl. ges. MwSt.

Tel. 0531 / 37 57 37

Fax. 0531 / 37 77 63

38104 Braunschweig - Querumer Str. 26 a



E. BREINDL - GROPE

Oldtimerteile für Motorräder

BMW - EMW - AWO



Angebote
für
Wiederverkäufer:

Nr.: H349

Händler-Angebot für EMW : **Kardanwellenteile R35/3**

- | | |
|--|-----------------------|
| A: Mitnehmergummi schwarz - EMW R35/3 00 00 3038 180 | 16.90 Euro/8-B |
| B: Kardanschutzglocke chrom - EMW R35/3 32 35 3181 200 | 39.90 Euro/9-A |
| C: Kreuzgelenk kompl. - EMW R35/3 32 35 3182 100 | 49.90 Euro/9-A |
| D: Schutzgummi Kardanglocke - EMW R35/3 30 74 9002 015 | 4.70 Euro/9-B |

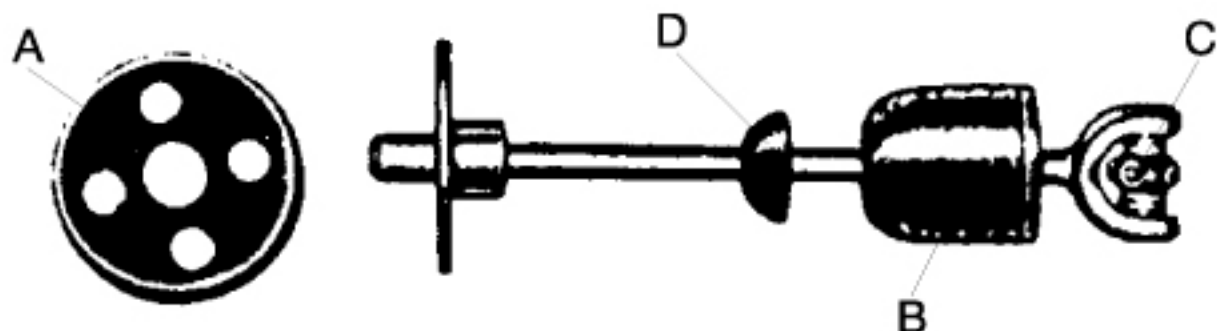

Made in Germany

Bei den angebotenen Ersatzteilen handelt es sich um Neuteile.
Soweit nicht anders angegeben, verstehen sich die Preise pro Stück.
Verkauf solange der Vorrat reicht, Zwischenverkauf vorbehalten.



Täglich Versand: Post-Bahn-Spedition-Paketdienst

alle Preise incl. ges. MwSt.

Tel. 0531 / 37 57 37

Fax. 0531 / 37 77 63

38104 Braunschweig - Querumer Str. 26 a



E. BREINDL - GROPE

Oldtimerteile für Motorräder

BMW - EMW - AWO



Angebote
für
Wiederverkäufer:

Nr.: H361

Händler-Angebot für EMW : Bremsbacke hinten - R35/2-R35/3

A: Bremsbacke hinten ohne Belag - EMW R35/2-/3
3F 67 C650 000

49.90 Euro/3-C

B: Bremsbacke hinten mit Belag - EMW R35/2-/3
3F 67 C65A 000

64.90 Euro/3-C

C: Bremsbackenfeder hinten groß - EMW R35/2-/3
33 65 44B0 000

3.20 Euro/9-A

Originalgetreuer Nachbau der Bremsbacke hinten.

Der Bremsbelag ist asbestfrei und auf der Bremsbacke fachgerecht verklebt.

Wahlweise kann die Bremsbacke mit und ohne Belag geliefert werden.

Bremsbeläge zum Aufnieten werden aufgrund der kritischen Breite der Bremsbacke nicht gefertigt.

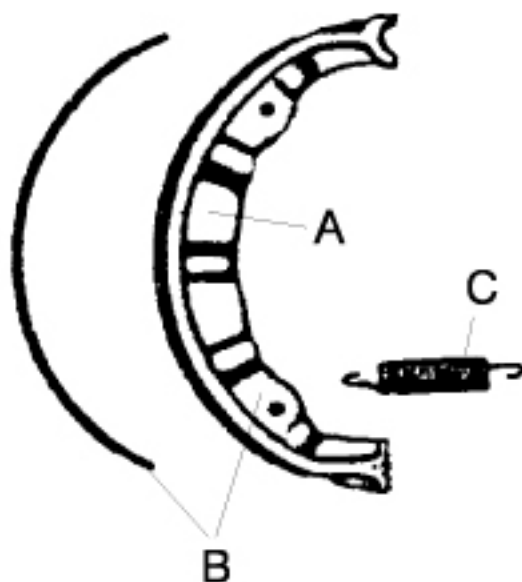

Made in Germany

Täglich Versand: Post-Bahn-Spedition-Paketdienst

alle Preise incl. ges.MwSt.

Tel. 0531 / 37 57 37

Fax. 0531 / 37 77 63

38104 Braunschweig - Querumer Str. 26 a



E. BREINDL - GROPE

Oldtimerteile für Motorräder

BMW - EMW - AWO



Angebote
für
Wiederverkäufer:

Nr.: H411

Händler-Angebot für EMW :

Rastengummi EMW R35

Fußrastengummi rund/schwarz - EMW R35/2 - grob
42 50 1770 530

7.90 Euro/5-B

Fußrastengummi rund/schwarz - EMW R35/3 - fein
42 20 1970 520

5.90 Euro/9-B

Alle angegebenen Preise verstehen sich pro Stück.

Dies ist ein originalgetreuer Nachbau
des "EMW" - Fußrastengummies.

Es wird nach dem neuesten Stand der Technik gefertigt
und garantiert somit längstmögliche Haltbarkeit.



Rastengummi rund

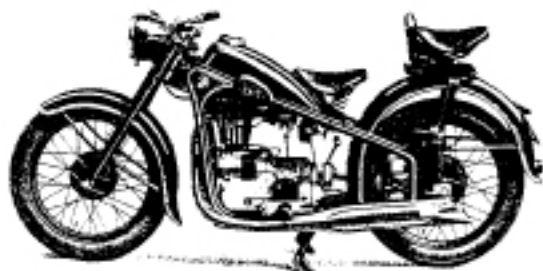

Täglich Versand: Post-Bahn-Spedition-Paketdienst

alle Preise incl. ges. MwSt.

Tel. 0531 / 37 57 37

Fax. 0531 / 37 77 63

38104 Braunschweig - Querumer Str. 26 a



E. BREINDL - GROPE

Oldtimerteile für Motorräder

BMW - EMW - AWO



Angebote
für
Wiederverkäufer:
Nr.: H448

Händler-Angebot für EMW: Kraftstoffhahn mit Filterbecher

Kraftstoffhahn mit Bögel und Filter 1/4"Gr. - BMW R35/2
42 35 1940 011

45.90 Euro/4-A

Kraftstoffhahn mit Bögel und Filter M16d1. - BMW R35/3
42 35 2223 202

43.90 Euro/4-A

Kraftstoffschlauch gewebeummantelt schwarz - BMW R35/2-/3
13 11 1337 827

5.30 Euro/8-C

Originalgetreuer Nachbau des Kraftstoffhahnes.
Geringe Abweichungen zum unteren Bild sind je nach
Ausführung möglich. Der Hahn kann mit Schnellverschluß
oder Innengewindeverschraubung geliefert werden.
Wahlweise mit Flügel- oder Rändelmutter.

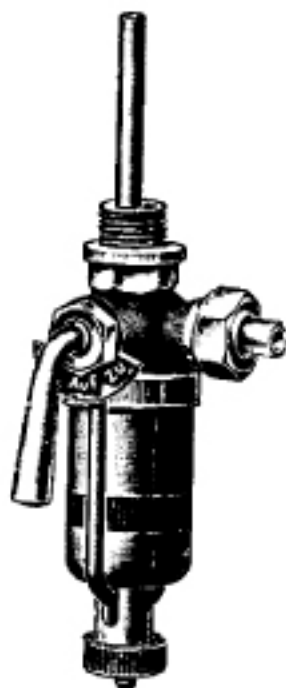

Everbest

Geringe Abweichung zum Bild möglich!

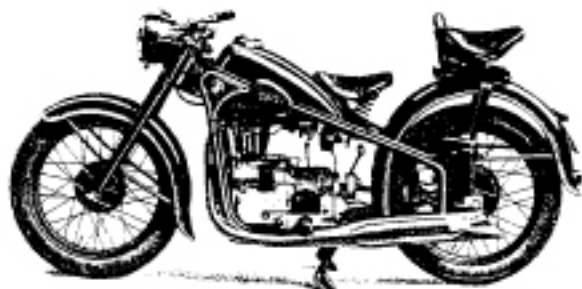

Made in Germany

Täglich Versand: Post-Bahn-Spedition-Paketdienst

alle Preise incl. ges. MwSt.

Tel. 0531 / 37 57 37

Fax. 0531 / 37 77 63

38104 Braunschweig - Querumer Str. 26 a



E. BREINDL - GROPE
Oldtimerteile für Motorräder

BMW - EMW - AWO



Angebote
für
Wiederverkäufer:

Nr.: H708

Händler-Angebot für EMW : **Werkzeugwickel R35/2-R35/3**

Bordwerkzeugwickel 18-teilig
+ Fussluftpumpe mit Holzgriff
(ET-Nr. 92.35.3291.000-1)

~~Listenpreis:
109.90 Euro~~

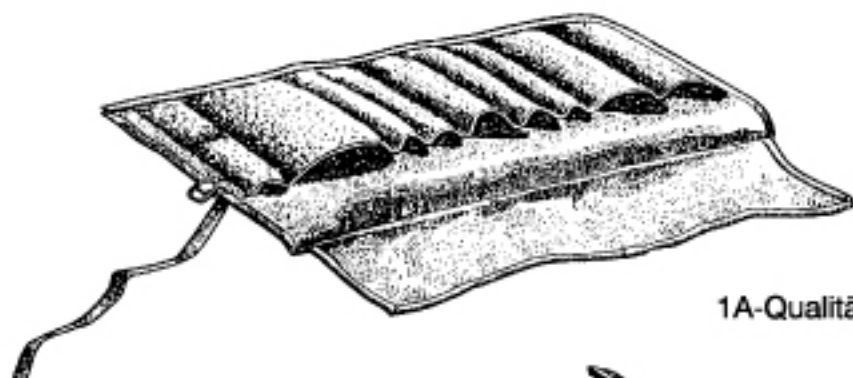

1A-Qualitätswerkzeug !



Rabattgruppe 6-B

Superpreis: 99.90 Euro

Täglich Versand: Post-Bahn-Spedition-Paketdienst

alle Preise incl. ges.MwSt.

Tel. 0531 / 37 57 37

Fax. 0531 / 37 77 63

38104 Braunschweig - Querumer Str. 26 a



E. BREINDL - GROPE

Oldtimerteile für Motorräder

BMW - EMW - AWO



Angebote
für
Wiederverkäufer:

Nr.: H819

Händler-Angebot für EMW : Kabelbäume für R35/2-R35/3

Kabelbaum ohne Bremslicht - EMW R35

82 35 1770 035

48.50 Euro/6-A

Kabelbaum mit Bremslicht - EMW R35/2

82 35 2259 000

51.50 Euro/6-A

Kabelbaum mit Bremslicht - EMW R35/3

82 35 2259 001

52.50 Euro/6-A

Kabelbaum ohne Bremslicht - EMW R35/3

82 35 2259 011

51.50 Euro/6-A

Kabelbaum Seitenwagen - Stoye I - TM

AWO-643527

23.50 Euro/6-A

Kabelbaum Seitenwagen - Stoye I - SM

AWO-643527

23.50 Euro/6-A



Made in Germany

Diese Kabelbaumachfestigungen entsprechen in der Bestückung den Originalen. Gute Qualität und lange Haltbarkeit werden durch temperaturstabilen Isolierschlauch, sowie durch Versehen der Enden und Verzweigungen mit Schraubschlauch gewährleistet. Jeder Kabelbaum ist modelltypisch und erhält einen Schaltplan.

Täglich Versand: Post-Bahn-Spedition-Paketdienst

alle Preise incl. ges.MwSt.

Tel. 0531 / 37 57 37

Fax. 0531 / 37 77 63

38104 Braunschweig - Querumer Str. 26 a



E. BREINDL - GROPE

Oldtimerteile für Motorräder

BMW - EMW - AWO



Angebote
für
Wiederverkäufer:
Nr.: H825

Händler-Angebot für EMW : Scheinwerfer-Chromring EMW

A Chromring Scheinwerfer 160/177mm - EMW R35/2-/3
82 35 2251 121

29.90 Euro/4-A

B Zylinderschraube Chromring - EMW R35/2-/3
63 12 8050 185

1.90 Euro/4-A

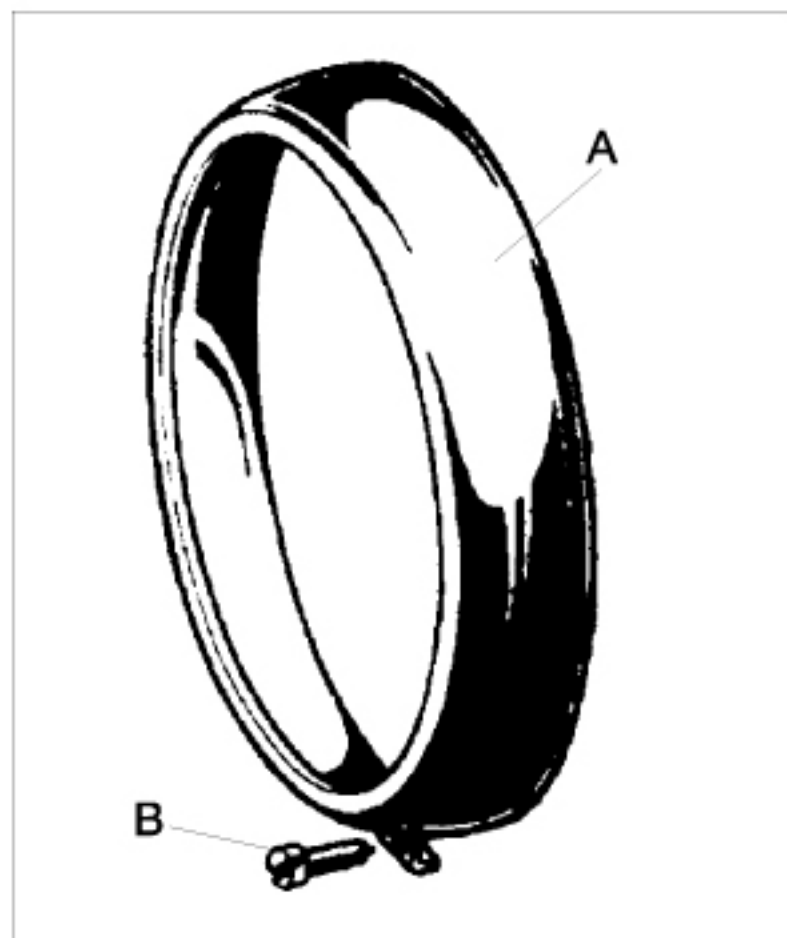

**Neu
gefertigt !**

Täglich Versand: Post-Bahn-Spedition-Paketdienst

alle Preise incl. ges.MwSt.

Tel. 0531 / 37 57 37

Fax. 0531 / 37 77 63

38104 Braunschweig - Querumer Str. 26 a



E. BREINDL - GROPE

Oldtimerteile für Motorräder

BMW - EMW - AWO



Angebote
für
Wiederverkäufer:

Nr.: H858

Händler-Angebot für EMW : Awtowelo-Rückleuchte - R35/1



"Awtowelo-Hexennase"



B



Neu gefertigt !

A: Rückleuchte ohne Bremslicht - Awtowelo-Hexennase - 425 T
82 35 2251 400

49.90 Euro/1-A

B: Gummunterlagen Rückleuchte - Awtowelo-Hexennase - 425 T
82 35 2251 422

6.90 Euro/8-A

Glühlampe 6 Volt / 5 Watt - Ba15e
N1-479-109

1.60 Euro/6-A

Täglich Versand: Post-Bahn-Spedition-Paketdienst

alle Preise incl. ges.MwSt.

Tel. 0531 / 37 57 37

Fax. 0531 / 37 77 63

38104 Braunschweig - Querumer Str. 26 a



E. BREINDL - GROPE
Oldtimerteile für Motorräder
BMW - EMW - AWO



Angebote
für
Wiederverkäufer:

Nr.: H863

Händler-Angebot für EMW : Batterieunterlage/Hebeldichtung

- A:** Gummdichtung Kupplungshebel - EMW R35/2-/3
12 35 2092 190 **3.90 Euro/9-B**
- B:** NC-Batterie 6V/8Ah schw.Gehäuse - EMW R35/2-/3
ALL-8970-0811 **105.90 Euro/3-A**
- C:** Batterieunterlage rund - EMW R35/2-/3
82 35 3257 111 **3.20 Euro/8-B**

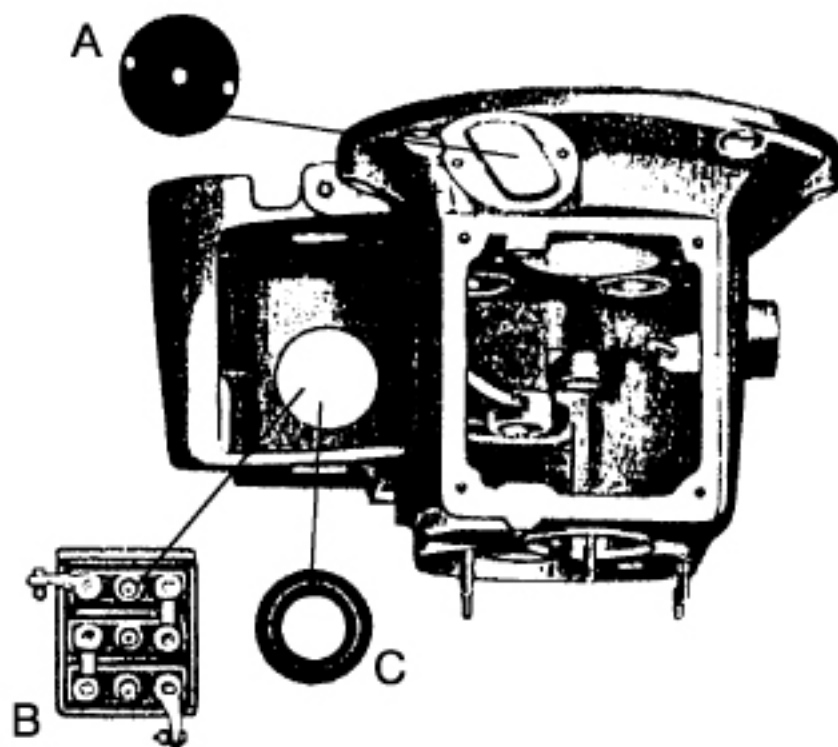

Beiden angebotenen Ersatzteilen handelt es sich um Neuteile.
Soweit nicht anders angegeben, verstehen sich die Preise pro Stück.
Verkaufsabgabe der Vorkaufmisch, Zwischenverkauf vorbehalten.

Made in Germany

Täglich Versand: Post-Bahn-Spedition-Paketdienst

alle Preise incl. ges.MwSt.

Tel. 0531 / 37 57 37

Fax. 0531 / 37 77 63

38104 Braunschweig - Querumer Str. 26 a



E. BREINDL - GROPE

Oldtimerteile für Motorräder

BMW - EMW - AWO



Angebote
für
Wiederverkäufer:

Nr.: B877

Händler-Angebot für EMW : Motorrad-Horn "Klassik" 6-Volt

Motorrad-Horn chrom 6-Volt d=110mm - EMW/EMW R35-35/3
82 35 2255 000

39.90 Euro/3-B

Dies ist ein originaltreuer Nachbau
des klassischen Motorrad-Horns in
schwerer Ausführung. Er ist nach
dem neusten Stand der Technik gefertigt
und garantiert somit längsträgliche Haltbarkeit.



Schwere Ausführung - mit Anbaulasche - 6-Volt-Typ

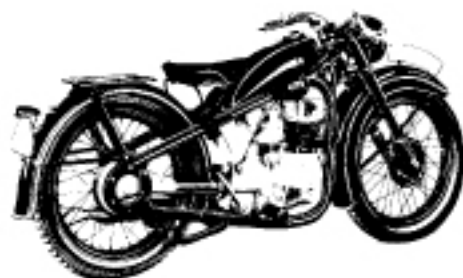

Made in Europe

Täglich Versand: Post-Bahn-Spedition-Paketdienst

alle Preise incl. ges.MwSt.

Tel. 0531 / 37 57 37

Fax. 0531 / 37 77 63

38104 Braunschweig - Querumer Str. 26 a



E. BREINDL - GROPE

Oldtimerteile für Motorräder

BMW - EMW - AWO



Angebote
für
Wiederverkäufer:

Nr.: H878

Händler-Angebot für EMW : Zündschlüssel - EMW R35/1-/3

A: Zündschlüssel - schwarz Bakalit - EMW R35/1-35/3
82 35 2251 200

7.90 Euro/9-B

A: Zündschlüssel - braun Bakalit - EMW R35/1-35/3
82 35 2251 201

7.90 Euro/9-B

B: Zündschlüssel - Metallform - EMW R35/1-35/3
82 35 2251 209

6.90 Euro/8-A

Dies ist ein originalgetreuer Nachbau
des klassischen Zündschlüssels in
Original-Ausführung. Er ist nach
dem neusten Stand der Technik gefertigt
und garantiert somit längstmögliche Haltbarkeit.

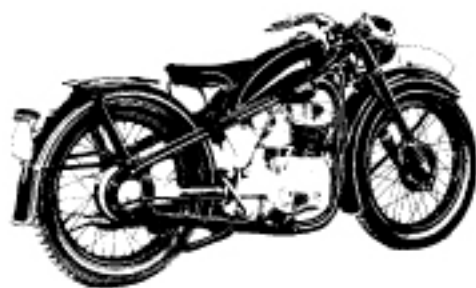
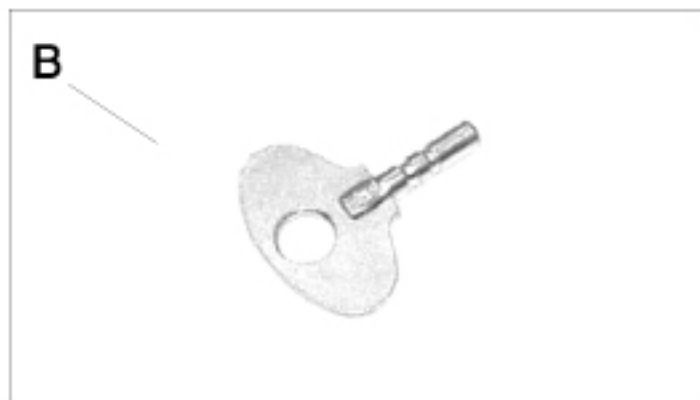

Made in Europe

Täglich Versand: Post-Bahn-Spedition-Paketdienst

alle Preise incl. ges. MwSt.

Tel. 0531 / 37 57 37

Fax. 0531 / 37 77 63

38104 Braunschweig - Querumer Str. 26 a



E. BREINDL - GROPE

Oldtimerteile für Motorräder

BMW - EMW - AWO



Angebote
für
Wiederverkäufer:

Nr.: 1891

Händler-Angebot für EMW : Zündschlüssel - R35/1-R35/2..

Zündschlüssel schwarz - Kugelform-Ende - EMW R35/1-/2..

82 35 2251 200

7.90 Euro/9-B

Zündschlüssel braun - Kugelform-Ende - EMW R35/1-/2..

82 35 2251 201

7.90 Euro/9-B

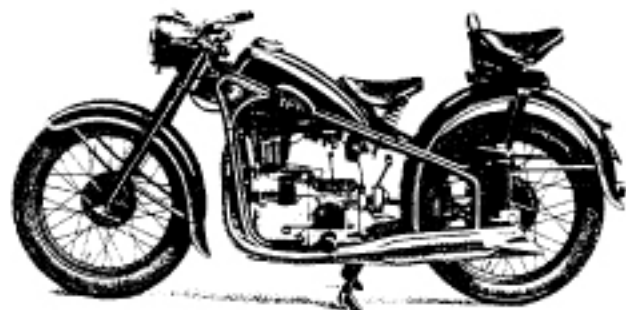

Bei den angebotenen Ersatzteilen handelt es sich um Neuteile.
Soweit nicht anders angegeben, verstehen sich die Preise pro Stück.
Verkauf solange der Vorrat reicht, Zwischenverkauf vorbehalten.

Täglich Versand: Post-Bahn-Spedition-Paketdienst

alle Preise incl. ges.MwSt.

Tel. 0531 / 37 57 37

Fax. 0531 / 37 77 63

38104 Braunschweig - Querumer Str. 26 a



E. BREINDL - GROPE

Oldtimerteile für Motorräder

BMW - EMW - AWO



Angebote
für
Wiederverkäufer:

Nr.: H908

Händler-Angebot für EMW :

Eisernes aus Eisenach

Eisernes aus Eisenach

Die BMW und EMW
R 35 Geschichte

Andy Schwietzer

Bodensteiner Verlag



Eisernes aus Eisenach R35 Technik & Geschichte

Geschichte, Informationen, Montagehilfen sowie
Tips auf fast 170 Seiten von Andy Schwietzer
Herausgegeben vom Bodensteiner Verlag

Das Buch für den R35-Fahrer
Nr: ALL-9529-0350

32.00 Euro/3-A

Täglich Versand: Post-Bahn-Spedition-Paketdienst

alle Preise incl. ges.MwSt.

Tel. 0531 / 37 57 37

Fax. 0531 / 37 77 63

38104 Braunschweig - Querumer Str. 26 a



E. BREINDL - GROPE

Oldtimerteile für Motorräder

BMW - EMW - AWO



Angebote
für
Wiederverkäufer:

Nr.: H967

Händler-Angebot für EMW : Motorschutz / Unterfahrschutz

Motor-Oelwannen-Schutz / Unterfahrschutz -
klassische Ausführung - wie Original für EMW R35/2-/3
Einsatz bis FIN: 256510 - (Bohrungsabstand=112mm) !



Motorschutz - Unterfahrschutzgitter - BMW R35/2-R35/3 - schwarz
92 35 2266 001

129.90 Euro/3-A

Motorschutz - Unterfahrschutzgitter - BMW R35/2-R35/3 - verzinkt
92 35 2266 001 / 06

98.90 Euro/3-A



Made in Germany



Sonderpreis :

98.90 Euro/3-A

Täglich Versand: Post-Bahn-Spedition-Paketdienst

alle Preise incl. ges. MwSt.

Tel. 0531 / 37 57 37

Fax. 0531 / 37 77 63

38104 Braunschweig - Querumer Str. 26 a



E. BREINDL - GROPE

Oldtimerteile für Motorräder

BMW - EMW - AWO



Angebote
für
Wiederverkäufer:

Nr.: H977

Händler-Angebot für EMW : Motorrad-Fußluftpumpe - "Klassik"

Motorrad-Fußluftpumpe - klassisch starke Ausführung -
für EMW R35/2-R35/3 -

Spannlänge ca.350mm - Einsteckschlauch gewebeummantelt -
solider Fußbügel - Farben: silber - schwarz - chrom !

Motorrad-Fußluftpumpe mit Schlauch schwarz
9F 66 S110 000

25.90 Euro/6-B

Motorrad-Fußluftpumpe mit Schlauch silber
9F 66 S120 000

27.90 Euro/6-B

Motorrad-Fußluftpumpe mit Schlauch chrom
9F 66 S130 000

29.90 Euro/6-B



Typ 3735

Made in Germany



Täglich Versand: Post-Bahn-Spedition-Paketdienst

alle Preise incl. ges.MwSt.

Tel. 0531 / 37 57 37

Fax. 0531 / 37 77 63

38104 Braunschweig - Querumer Str. 26 a



E. BREINDL - GROPE

Oldtimerteile für Motorräder

BMW - EMW - AWO



Angebote
für
Wiederverkäufer:

Nr.: H979

Händler-Angebot für EMW : Zündzeitpunkt - Einstellwerkzeug

Zündzeitpunkt-Einstell-Werkzeug - klassische Ausführung -
für EMW R35/2-R35/3
zur Festlegung des Zündzeitpunktes z.B. 12mm/40° vor OT
schnell und einfach !

Zünd-Einstell-Werkzeug - EMW R35/2-R35/3
92 35 3291050

69.90 Euro/3-A



Made in Germany



Sonderpreis :

69.90 Euro

Täglich Versand: Post-Bahn-Spedition-Paketdienst

alle Preise incl. ges.MwSt.

Tel. 0531 / 37 57 37

Fax. 0531 / 37 77 63

38104 Braunschweig - Querumer Str. 26 a



E. BREINDL - GROPE

Oldtimerteile für Motorräder

BMW - EMW - AWO



Auszug aus unseren Allgemeinen Geschäftsbedingungen

Liefer- und Zahlungsbedingungen:

Der Verkauf von Waren erfolgt nur gegen Bargeld, Euroschecks oder Bankeinzug.

Der Versand von Waren erfolgt per Nachnahme, gegen Vorkasse oder gegen Bankeinzug.

Briefmarken und Wechsel werden als Zahlungsmittel nicht anerkannt.

Die Versandkosten setzen sich wie folgt zusammen:

Portokosten, Nachnahmegebühr und mindestens 1,50 Euro Arbeitspauschale. Alle Preise enthalten die gesetzliche Mehrwertsteuer. Preisänderungen infolge von Kostensteigerungen oder Steueränderungen o.ä. bleiben vorbehalten.

Warenbestellungen werden telefonisch, schriftlich, durch Telefax oder durch E-mail angenommen.

Bei Bestellen unter 18 Jahren ist die Unterschrift des Erziehungsberechtigten erforderlich.

Der Versand erfolgt mit der "Post", der "Bahn" oder einer Spedition. Rückgaberecht nur innerhalb von 30 Tagen nach Erhalt der Ware. Rechnungsnummer und Bearbeitungswunsch sind anzugeben.

Bei berechtigten Beanstandungen leisten wir kostenlos Ersatz oder erteilen eine Gutschrift oder akzeptieren den Widerruf nach §355 BGB. Gebrauchte, bereits eingebaute und nicht mehr original verpackte Teile sowie Bücher und Batterien u.s.w. sind ausgenommen. Bei Warenrückgabe kann eine Wiedereinlagerungsgebühr von 10% des Warenwertes erhoben werden.

Die Rücklieferungskosten bei einem Warenwert unter 40 EUR sind vom Käufer zu tragen.

Bei einem größeren Warenwert erhält der Käufer einen kostenfreien Rücksendeschein.

Unfreie Sendungen werden nicht angenommen.

Für Verluste und Schäden auf dem Transportweg haftet der jeweilige Transporteur.

Diesen sind Schäden umgehend anzuzeigen. Durch spätere Mängelanzeige sowie durch eigenmächtige Eingriffe oder unsachgemäße Behandlung wird jegliche Gewährleistung ausgeschlossen.

Bei Beanstandungen wird nach Ermessen entweder Mängelbeseitigung oder Ersatz geleistet.

Weitergehende Ansprüche entnehmen Sie bitte unseren Geschäftsbedingungen.

Bei Erscheinen unseres neuesten Kataloges werden alle früheren Angebote undrücklich. Für ähnliche Bestellungen sowie den Ladenverkauf gelten ausschließlich unsere Geschäftsbedingungen.

Die Undrücklich einzelner Bedingungen berührt nicht die Gültigkeit der Übrigen.

Braunschweig 15.08.2007

fr  - Team

Täglich Versand: Post-Bahn-Spedition-Paketdienst

alle Preise incl. ges.MwSt.

Tel. 0531 / 37 57 37

Fax. 0531 / 37 77 63

38104 Braunschweig - Querumer Str. 26 a

Firma OMEGA-OLDTIMER
E.Breindl-Grope – D-38104 Braunschweig

1. Allgemeines

1.11. Alle Angebote erfolgen auf der Grundlage der nachstehenden Lieferungsbedingungen. Diese liegen allen Angeboten und Vereinbarungen zugrunde und gelten durch Auftragserteilung oder Annahme der Lieferung für die Dauer der gesamten Geschäftsverbindung als anerkannt. Abweichende Bedingungen, die nicht ausdrücklich schriftlich anerkannt sind, sind für uns unverbindlich, auch wenn ihnen nicht ausdrücklich widersprochen wurde.

1.2 Unter einem "Verbraucher" im Sinne der nachfolgenden Bestimmungen ist gem. § 13 BGB jede natürliche Person zu verstehen, die ein Rechtsgeschäft zu einem Zweck abschließt, der weder ihrer gewerblichen noch ihrer selbständigen beruflichen Tätigkeit zugerechnet werden kann.

1.3 Ein "Unternehmer" ist gem. § 14 BGB eine natürliche oder juristische Person oder eine rechtsfähige Personengesellschaft, die bei Abschluss eines Rechtsgeschäfts in Ausübung ihrer gewerblichen oder selbständigen beruflichen Tätigkeit handelt.

2. Preise und Zahlungsbedingungen

2.1 Alle Preise der jeweils geltenden Preisliste sind Bruttopreise, die die gesetzliche Mehrwertsteuer enthalten. Die Preise verstehen sich ab Lager Querumer Str.26 a, 38104 Braunschweig (Geschäftssitz), Transport und Verpackungskosten werden gesondert berechnet.

2.2 Die gesetzliche Mehrwertsteuer wird in gesetzlicher Höhe am Tag der Rechnungsstellung in der Rechnung gesondert ausgewiesen.

2.3 Der Kaufpreis bzw. der Rechnungsbetrag und Preise für Nebenleistungen sind bei Übergabe des Kaufgegenstandes bzw. Werkabnahme und Aushändigung oder Übersendung der Rechnung zur Zahlung fällig.

2.4 Lieferungen erfolgen grundsätzlich gegen Vorkasse (Überweisung) oder bar (versicherter Brief). Ist der Besteller Kaufmann, kann er bei regelmäßigen Käufen eine Kundennummer erhalten, die unbeschadet einer abweichenden Vereinbarung zu einer Lieferung mit einem Zahlungsziel von 14 Tagen ohne Abzug ab Rechnungsdatum führt.

7. Erweitertes Pfandrecht und Sachmangelhaftung bei Werkverträgen

7.1 Wegen unserer Forderung aus dem Auftrag steht uns ein vertragliches Pfandrecht an den auf Grund des Auftrages in unseren Besitz gelangten Gegenständen zu.

7.2 Das vertragliche Pfandrecht kann auch wegen Forderungen aus früher durchgeführten Arbeiten und sonstigen Leistungen geltend gemacht werden, soweit sie mit dem Auftragsgegenstand in Zusammenhang stehen. Für sonstige Ansprüche aus der Geschäftsverbindung gilt das vertragliche Pfandrecht nur, soweit diese unbestritten sind oder ein rechtskräftiger Titel vorliegt und der Auftragsgegenstand dem Besteller gehört.

7.3 Ansprüche des Bestellers wegen Sachmängeln verjähren in einem Jahr ab Abnahme des Leistungsgegenstandes. Nimmt der Besteller den Auftragsgegenstand trotz Kenntnis eines Mangels ab, stehen ihm Sachmängelansprüche nur zu, wenn er sich diese bei der Abnahme vorbehält.

7.4 Die Abnahme des Leistungsgegenstandes durch den Besteller erfolgt in unserem Betrieb, soweit nichts anderes vereinbart ist.

7.5 Ist Gegenstand des Auftrags die Lieferung herzustellender oder zu erzeugender beweglicher Sachen und ist der Besteller eine juristische Person des öffentlichen Rechts, ein öffentlich-rechtliches Sondervermögen oder ein Unternehmer, der bei Abschluss des Vertrages in Ausübung seiner gewerblichen oder selbständigen beruflichen Tätigkeit handelt, verjähren Ansprüche des Besteller wegen Sachmängeln in einem Jahr ab Auslieferung. Für andere Besteller (Verbraucher) gelten in diesem Fall die gesetzlichen Bestimmungen.

7.6 Wenn die vom Besteller gelieferten Stoffe (insbesondere Einsatz-, Betriebs- und Verfahrensbedingungen, Rezepturen, Spezifikationen sowie sonstige für die zu erbringende Leistung erheblichen Umstände und Parameter) einen Mangel verursachen, ist unsere Haftung ausgeschlossen.

7.7 Im übrigen gelten die kaufrechtlichen Vorschriften unserer Allgemeinen Geschäftsbedingungen entsprechend.

8. Unternehmerrückgriff bei Verkauf an gewerbliche Wiederverkäufer

8.1 Wenn der Besteller die verkaufte Sache im Rahmen seines gewerblichen Betriebes an einen Verbraucher weiterverkauft und diese Sache als

2.5 Kommt der Besteller in Zahlungsverzug oder tritt bei ihm eine wesentliche Vermögensverschlechterung ein, wird unser gesamtes Guthaben sofort fällig, auch wenn es sich um Forderungen aus anderweitigen Lieferungen handelt. In diesem Fall sind wir berechtigt, Verzugszinsen in Höhe von fünf Prozentpunkten über dem Basiszinssatz nach § 1 des Diskontsatz-Überleitungs-Gesetzes vom 9. Juni 1998 zu verlangen.

2.6 Gegen unsere Ansprüche kann der Besteller nur dann aufrechnen, wenn die Gegenforderung des Bestellers anerkannt ist oder ein rechtskräftiger Titel vorliegt; ein Zurückbehaltungsrecht kann er nur geltend machen, soweit es auf Ansprüchen aus dem Kauf- bzw. Werkvertrag beruht.

3. Lieferung

3.1 Liefertermine und Lieferfristen, die verbindlich oder unverbindlich vereinbart werden können, sind schriftlich anzugeben. Lieferfristen beginnen mit Vertragsschluss.

3.2 Werden wir aufgrund eines Umstandes, den wir zu vertreten haben, daran gehindert, den Liefergegenstand zum vereinbarten Termin oder innerhalb der vereinbarten Frist zu liefern bzw. einen schriftlich zugesagten Fertigstellungstermin einzuhalten, haften wir nach den gesetzlichen Bestimmungen. Wenn dieser Verzug nicht von uns zu vertreten ist, haften wir nur für den vorhersehbaren, typischerweise eintretenden Schaden. Beruht der Lieferverzug lediglich auf einer Verletzung einer nicht wesentlichen Vertragspflicht, kann der Besteller einen pauschalierten Verzugsschaden in Höhe von maximal 5 % des Wertes der Lieferung bzw. Leistung geltend machen.

3.3 Höhere Gewalt und Ereignisse, die uns ohne eigenes Verschulden vorübergehend daran hindern, die Lieferung bzw. Leistung zum vereinbarten Termin oder innerhalb der vereinbarten Frist zu liefern, berechtigen uns, die Lieferung oder Leistung um die Dauer der Behinderung zuzüglich einer angemessenen Anlaufzeit hinauszuschieben. Verlängert sich die Lieferzeit oder werden wir von unserer Verpflichtung frei, so kann der Besteller hieraus keine Schadensersatzansprüche herleiten. Führen entsprechende Störungen zu einem Leistungsaufschub von mehr als vier Monaten, kann der Besteller vom Vertrag zurücktreten. Andere Rücktrittsrechte bleiben davon unberührt.

3.4 Der Besteller ist zur Annahme der Lieferung bzw. Leistung verpflichtet. Kommt der Besteller in Annahmeverzug, so sind wir berechtigt, Ersatz des uns hieraus entstehenden Schadens zu

Folge ihrer Mangelhaftigkeit zurücknehmen oder den Kaufpreis mindern musste, kann er uns gegenüber Sachmangelhaftungsansprüche geltend machen.

8.2 Der Besteller kann zudem Ersatz der Aufwendungen verlangen, die er im Verhältnis zum Verbraucher zu tragen hatte, wenn der vom Verbraucher geltend gemachte Mangel bereits beim Übergang der Gefahr auf den Besteller vorhanden war.

8.3 Der Besteller hat im Rahmen dieses Unternehmerrückgriffs uns gegenüber keinen Anspruch auf Schadensersatz.

9. Warenrücknahme

9.1 Rückgabebefehl Rückgaberecht Sie können die erhaltene Ware ohne Angabe von Gründen innerhalb von vier Wochen durch Rücksendung der Ware zurückgeben. Die Frist beginnt frühestens mit Erhalt der Ware und dieser Belehrung. Nur bei nicht paketversandfähiger Ware (z. B. bei sperrigen Gütern) können Sie die Rückgabe auch durch Rücknahmeverlangen in Textform, also z. B. per Brief, Fax oder E-Mail erklären. Zur Wahrung der Frist genügt die rechtzeitige Absendung der Ware oder des Rücknahmeverlangens. In jedem Falle erfolgt die Rücksendung auf unsere Kosten und Gefahr. Die Rücksendung oder das Rücknahmeverlangen hat zu erfolgen an:

**OMEGA_OLDTIMER - E.Breindl-Grope
Querumer Str 26
D 38104 Braunschweig – UST-
ID:DE114833671 - Tel: 0531 / 375737
E-Mail: info@omega-bike.de**

Rückgabefolgen im Falle einer wirksamen Rückgabe sind die beiderseits empfangenen Leistungen zurückzugewähren und ggf. gezogene Nutzungen (z. B. Gebrauchsvorteile) herauszugeben. Bei einer Verschlechterung der Ware kann Wertersatz verlangt werden. Dies gilt nicht, wenn die Verschlechterung der Ware ausschließlich auf deren Prüfung - wie sie Ihnen etwa im Ladengeschäft möglich gewesen wäre - zurückzuführen ist. Im Übrigen können Sie die Wertersatzpflicht vermeiden, indem Sie die Ware nicht wie ein Eigentümer in Gebrauch nehmen und alles unterlassen, was deren Wert beeinträchtigt.

10. Eigentumsvorbehalt

10.1 Wir behalten uns das Eigentum an der Kaufsache bis zum Eingang aller Zahlungen aus dem Liefervertrag vor. Bei Geschäften mit Vollkaufleuten behalten wir uns das Eigentum an der Kaufsache bis zum Eingang aller Zahlungen aus der Geschäftsverbindung mit dem Besteller vor. In der Zurücknahme sowie in der Pfändung der unter Vorbehalt gelieferten Kaufsache durch uns, liegt stets ein Rücktritt vom Vertrag.

verlangen.

3.5 Konstruktions- oder Formänderungen, Abweichungen im Farbton sowie Änderungen des Lieferumfangs seitens des Herstellers bleiben während der Lieferzeit vorbehalten, sofern die Änderungen oder Abweichungen unter Berücksichtigung unserer Interessen für den Besteller zumutbar sind. Sofern wir oder der Hersteller zur Bezeichnung der Bestellung oder der bestellten Lieferung oder Leistung Zeichen oder Nummern gebrauchen, können allein daraus keine Rechte im Hinblick auf die Konkretisierung des Liefergegenstandes oder des Lieferumfangs hergeleitet werden.

3.6 Wir sind zu Teillieferungen oder Teilleistungen jederzeit berechtigt.

4. Anwendungsratschläge, technische Unterlagen

4.1 Anwendungstechnische Ratschläge in Wort und Schrift gelten nur als unverbindliche Hinweise und befreien den Besteller nicht von der eigenen Prüfungspflicht unter Berücksichtigung der beabsichtigten Anwendungszwecke.

5. Gefahrübergang bei Kaufverträgen

5.1 Die Gefahr des zufälligen Untergangs und der zufälligen Verschlechterung der Sache geht mit deren Übergabe auf den Besteller über.

5.2 Für den Fall, dass der Besteller kein Verbraucher ist, geht die Gefahr bei Versendung der Sache auf den Besteller über, wenn die Sache an die den Transport ausführende Person übergeben wird oder wenn die Ware zwecks Versendung unser Lager verlassen hat.

6. Sachmangelhaftung bei Kaufverträgen

6.1 Die Verjährungsfrist für Sachmängel beträgt bei neu hergestellten Sachen 1 Jahr, wenn es sich bei dem Besteller nicht um einen Verbraucher handelt. Ansonsten gilt die gesetzliche Verjährungsfrist von 2 Jahren.

6.2 Die Ansprüche auf Mangelbeseitigung des Bestellers sind vorrangig auf einen Nacherfüllungsanspruch, d.h. Nachbesserungs- oder Ersatzlieferungsanspruch, beschränkt. Sofern der Besteller kein Verbraucher ist, haben wir das Wahlrecht zur Nachbesserung oder Ersatzlieferung. Bei Fehlschlägen der Nachbesserung oder Ersatzlieferung kann der Besteller Minderung verlangen oder vom Vertrag zurücktreten. Die Nachbesserung ist fehlgeschlagen, wenn und soweit eine uns zur Nacherfüllung gesetzte angemessene Frist ergebnislos verstrichen ist. Die Voraussetzungen für die Ausübung des Rücktrittsrechts

10.2 Bei Pfändungen oder sonstigen Eingriffen Dritter hat uns der Besteller unverzüglich schriftlich zu benachrichtigen, damit wir Klage gem. § 771 ZPO erheben können. Soweit der Dritte nicht in der Lage ist, uns die gerichtlichen und außergerichtlichen Kosten einer Klage gem. § 771 ZPO zu erstatten, haftet der Besteller für den uns entstandenen Ausfall.

10.3 Der Besteller ist berechtigt, die Kaufsache im ordentlichen Geschäftsgang weiter zu verkaufen; er tritt uns jedoch bereits jetzt alle Forderungen in Höhe des Faktura Endbetrages (einschließlich Mehrwertsteuer) unserer Forderungen ab, die ihm aus der Weiterveräußerung gegen seine Abnehmer oder Dritte erwächst und zwar unabhängig davon, ob die Kaufsache ohne oder nach Verarbeitung weiterverkauft worden ist. Zur Einziehung dieser Forderung bleibt der Besteller auch nach der Abtretung ermächtigt. Unsere Befugnis, die Forderung selbst einzuziehen, bleibt hiervon unberührt. Wir verpflichten uns jedoch, die Forderung nicht einzuziehen, solange der Besteller seinen Zahlungsverpflichtungen aus den vereinnahmten Erlösen nachkommt, nicht in Zahlungsverzug gerät und insbesondere kein Antrag auf Eröffnung eines Konkurs- oder Vergleichs- oder Insolvenzverfahrens gestellt ist oder Zahlungseinstellung vorliegt. Ist dies aber der Fall, so können wir verlangen, dass der Besteller uns die abgetretenen Forderungen und deren Schuldner bekannt gibt, alle zum Einzug erforderlichen Angaben macht, die dazugehörigen Unterlagen aushändigt und den Schuldner (Dritten) die Abtretung mitteilt.

10.4 Wird die Kaufsache mit anderen, uns nicht gehörenden Gegenständen verarbeitet oder untrennbar vermischt, so erwerben wir das Miteigentum an der neuen Sache im Verhältnis des Wertes der Kaufsache (einschl. Mehrwertsteuer) zu den anderen verarbeiteten/vermischten Gegenständen zum Zeitpunkt der Verarbeitung/Vermischung.

11. Datenschutz

11.1 Gemäß § 33 BDSG weisen wir daraufhin, dass sämtliche Kunden- und Lieferantenbezogenen Daten mit Hilfe der elektronischen Datenverarbeitung von uns gespeichert und verarbeitet werden. Die Daten der ebay-Auktionen werden an unseren Dienstleister Auctionmaster weitergeleitet und dienen ausschliesslich zur Bearbeitung der Daten für eine schnellere Auktionsabwicklung.

12. Copyright

12.1 Das Copyright unserer Internetseiten und der durch uns bei Auktionshäusern hinterlegten Internetseiten liegt bei E.Breindl-Grope. Eine

bestimmen sich nach § 323 BGB.

6.3 Wir haften nach den gesetzlichen Bestimmungen, sofern der Besteller Schadensersatzansprüche geltend macht, die auf Arglist, Vorsatz oder grober Fahrlässigkeit, einschließlich Arglist, Vorsatz oder grober Fahrlässigkeit seiner Vertreter oder Erfüllungsgehilfen beruhen. Soweit uns keine vorsätzliche Vertragsverletzung angelastet wird, ist die Haftung auf den vorhersehbaren, typischerweise eintretenden Schaden begrenzt. Sofern der Schadensersatzanspruch auf einer schuldhaft unterlassenen Mangelbeseitigung beruht, ist er im Hinblick auf Ein- und Ausbaurkosten der Höhe nach auf die entsprechenden Sätze begrenzt. Im übrigen ist die Schadensersatzhaftung ausgeschlossen; insoweit haften wir insbesondere nicht für Schäden, die nicht am Lieferungsgegenstand entstanden sind, es sei denn, es handelt sich dabei um eine Verletzung von Leben, Körper und/oder Gesundheit.

6.4 Im Fall der Nachbesserung sind wir verpflichtet, alle zum Zwecke der Mangelbeseitigung erforderlichen Aufwendungen insbesondere Transport-, Wege-, Arbeits- und Materialkosten zu tragen. Gegenüber Nichtverbrauchern gilt dies nur, soweit sich die Kosten nicht dadurch erhöhen, dass die Kaufsache an einen anderen Ort als den Erfüllungsort verbracht wurde.

6.5 Ansprüche auf Mangelbeseitigung hat der Besteller bei uns geltend zu machen.

6.6 Im Fall eines Mangels, der auf einer fehlerhaften Montageanleitung beruht, besteht die Verpflichtung zur Sachmangelhaftung nur, wenn die Montage bzw. der Einbau der verkauften Sache fachkundig durchgeführt wurde. Die fachkundige Durchführung, hat der Besteller darzulegen und zu beweisen.

Nutzung zur Veröffentlichung bedarf der schriftlichen Genehmigung. Zuwiderhandlungen können Schadensersatzansprüche auslösen.

13. Gerichtsstand

13.1 Bei allen sich aus dem Vertragsverhältnis ergebenden Streitigkeiten ist, wenn der Besteller Kaufmann, eine juristische Person des öffentlichen Rechts oder ein öffentlich-rechtliches Sondervermögen ist, die Klage bei dem Gericht zu erheben, das für unseren Hauptsitz zuständig ist. Wir sind auch berechtigt, am Hauptsitz des Bestellers zu klagen, wenn der Besteller ein Kaufmann ist. Es gilt ausschließlich deutsches Recht unter Ausschluss der Gesetze über den internationalen Kauf beweglicher Sachen (insbesondere UN-Kaufrecht), auch wenn der Besteller seinen Firmensitz im Ausland hat.

14. Teilnichtigkeit

14.1 Sollte eine Bestimmung dieser AGB oder einer sonstigen anlässlich des Vertragsschlusses getroffenen sonstigen Vereinbarung unwirksam sein, so wird die Wirksamkeit aller anderen Bestimmungen nicht berührt. Anstelle der unwirksamen Bestimmung tritt eine den Sinn der Bestimmung am Nächsten liegende. Änderungen dieser AGB bedürfen der Schriftform.

Braunschweig 01.08.2007

Beratung - Verkauf - Versand

| | | | | | |
|--|--|--|--|--|--|
| | | | | | |
|--|--|--|--|--|--|

Platz für Ihre Kundennummer

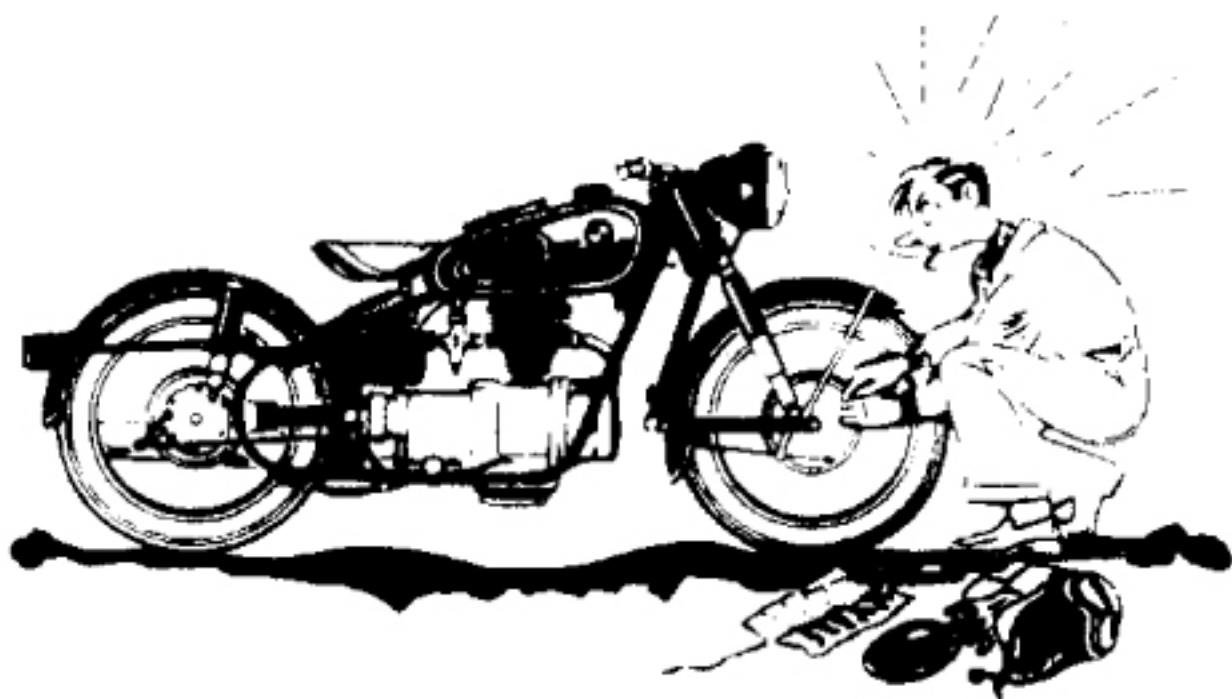

Laden-Geschäftszeiten:

Dienstag-Freitag 10.00-12.00 Uhr und 14.00-18.00 Uhr



E-Mail: info@omega-bike.de

www.omega-bike.de

E. BREINDL - GROPE

Tel. 0531 / 37 57 37

Oldtimerteile für Motorräder

Fax. 0531 / 37 77 63

38104 Braunschweig - Querumer Str. 26 a